



项目编号：310115000260511109416-15352527

上海市浦东新区五三中学 教学办公及专用教室 设备项目

采购人：上海市五三中学
集中采购机构：上海市浦东新区政府采购中心

2026年6月
2026年06月04日

2026年06月04日

电子投标特别提醒

一、注册登记与安全认证

为确保电子采购平台数据的合法、有效和安全，各参与主体均应在上海市政府采购管理信息平台（以下简称“电子采购平台”）上注册登记并获得账号和密码。采购人、投标人、集中采购机构还应根据《上海市数字证书使用管理办法》等规定，向本市依法设立的电子认证服务机构申请用于身份认证和电子签名的数字证书（CA证书），并严格按照规定使用电子签名和电子印章。

二、招标文件下载

投标人使用数字证书（CA证书）登陆《上海政府采购网》（上海政府采购云平台），在电子政府采购平台下载并保存招标文件。如招标公告要求投标人在下载招标文件前进行报名登记，并查验资格证明文件的，投标人应当按照招标公告的要求先行登记后，再下载招标文件。

三、招标文件的澄清、补充与修改

采购人和集中采购机构可以依法对招标文件进行澄清、补充与修改。澄清、补充与修改的文件将在电子采购平台上予以公告，并通过电子采购平台发送至已下载招标文件的供应商工作区。

四、投标文件的编制、加密和上传

投标人下载招标文件后，应使用电子采购平台提供的投标工具客户端编制投标文件。

在投标截止前，投标人在“网上投标”栏目内选择要参与的投标项目，按照网上投标系统和招标文件要求填写网上投标内容。对于有多个包件的招标项目，投标人可以选择要参与的包件进行投标。只有投标状态显示为“标书提交”时，才是有效投标。

投标人和电子采购平台应分别对投标文件实施加密。投标人通过投标工具，使用数字证书（CA证书）对投标文件加密后，上传至电子采购平台，再经过电子采购平台加密保存。由于投标人的原因，造成其投标文件未能加密，导致投标文件在开标前泄密的，由投标人自行承担责任。

投标人在网上投标系统中，应提交投标文件彩色扫描件（PDF文件），投标文件组成内容详见招标文件要求。本项目恕不接受电子采购平台以外其他形式的投标。

投标人应根据招标文件的要求编制投标文件，投标文件内容应规范完整、简洁明了、编排合理有序，其中的扫描文件应清晰完整。考虑到电子采购平台运行现状，上传电子加密标书最大支持150M，详细技术问题可咨询电子采购平台运维单位。

投标人组成联合体形式投标，由联合体中的主体方进行网上投标操作，投标流程和要求参照以上条款。

投标文件内容不完整、格式不符合要求，导致投标文件被误读、漏读，由投标人自行负责，为此投标人需承担其投标文件在评标时被扣分甚至被认定为无效投标的风险。

五、投标截止

投标截止后电子采购平台不再接受供应商上传投标文件。

投标截止与开标的时间以电子采购平台显示的时间为准。

六、开标

开标程序在电子采购平台进行，投标人在完成网上投标后，按照招标文件规定的时间和地点，由其法定代表人，或经授权的代理人携带要求的材料及设备【笔记本电脑、无线网卡、数字证书（CA证书）】，登录《上海政府采购网》（上海政府采购云平台）（<http://www.zfcg.sh.gov.cn>）参加开标。

为确保您所参与的招投标工作的顺利进行，避免在此期间因数字证书办理更新、变更等而导致您的投标文件解密失败，特提示您：在开标业务未完成期间，请勿进行数字证书的更新、变更等操作。您可以在投标前或开标业务完成后再进行数字证书更新、变更等操作，以避免因此给您的招投标工作带来不便。

七、投标文件解密

投标截止、电子采购平台显示开标后，投标人进行签到操作，操作时长以平台显示

时间（目前为 30 分钟）为准。投标人签到完成后，由集中采购机构解除电子采购平台对投标文件的加密，投标人应在电子采购平台规定时间内使用数字证书（CA 证书）对其投标文件解密，操作时长以平台显示时间（目前为 30 分钟）为准。投标人应在规定时间内完成上述签到或解密操作，逾期未完成签到或解密的投标人，其投标将作无效标处理。

八、开标记录的确认

投标文件解密后，电子采购平台根据各投标人通过投标客户端填写并提交的《开标一览表》中的报价，自动汇总生成《开标记录表》。为此，投标人应正确填写，使投标客户端的《开标一览表》和投标文件中的《开标一览表》所填报价保持一致。

投标人应及时检查《开标记录表》的数据与其投标文件中的《开标一览表》是否一致，并作出确认。投标人因自身原因未作出确认的，视为其认可《开标记录表》内容。

九、其他

根据上海市财政局《关于上海市政府采购信息管理平台招投标系统正式运行的通知》（沪财采〔2014〕27号）的规定，本项目招投标相关活动在电子采购平台（网址：www.zfcg.sh.gov.cn）电子招投标系统进行。投标人应根据《上海市电子政府采购管理暂行办法》等有关规定和要求执行。

本项目实施过程中因以下原因导致的不良后果，集中采购机构不承担责任，投标人参加本项目投标即被视作同意下述免责内容：

- 1、电子采购平台的程序设置对本项目产生的影响；
- 2、集中采购机构以外的单位或个人，在电子采购平台中的不当操作，对本项目产生的影响；
- 3、电子采购平台发生技术故障或遭受网络攻击对本项目所产生的影响；
- 4、其他无法预计或不可抗拒的因素。

十、电子采购平台技术咨询联系方式

联系电话：95763（市级）

投标邀请

根据《中华人民共和国政府采购法》、《中华人民共和国政府采购法实施条例》、《政府采购货物和服务招标投标管理办法》和《上海市电子政府采购管理暂行办法》之规定，受采购人的委托，集中采购机构对采购项目进行国内公开招标采购，特邀请合格的供应商前来投标。

一、合格的投标人必须具备以下条件：

- 1、符合《中华人民共和国政府采购法》第二十二条规定的供应商。
- 2、根据《上海市政府采购供应商信息登记管理办法》已登记入库的供应商。
- 3、其他资格要求：

3.1 本项目面向中小企业（含中型、小型、微型企业，下同）采购。

3.2 本项目**不允许**联合体形式投标。

3.3 未被列入《信用中国网站》（www.creditchina.gov.cn）失信被执行人名单、重大税收违法案件当事人名单和“中国政府采购网”（www.ccgp.gov.cn）政府采购严重违法失信行为记录名单。

二、项目概况：

1、项目名称：上海市浦东新区五三中学教学办公及专用教室设备项目

2、招标编号：310115000260511109416-15352527

3、预算编号：1526-000194619、1526-K00033982

4、项目主要内容、数量及简要规格描述或项目基本概况介绍：

上海市浦东新区五三中学教学办公及专用教室设备的供货、安装及调试，详见第二章项目招标需求。

本项目最高限价同预算金额。

按照《中小企业划分标准规定》（工信部联企业〔2011〕300号），本项目采购的上海市浦东新区五三中学教学办公及专用教室设备（标的）属于工业。

5、交付地址：分批送货至浦东新区内用户指定地点（采购人指定位置）。

6、交付日期：合同签订后30天供货至采购人指定地点，并完成安装调试。

7、采购预算金额：1215150元（国库资金：1215150元；自筹资金：0）

8、采购项目需要落实的政府采购政策情况：节能产品政府采购、环境标志产品政府采购、促进残疾人就业、促进中小企业发展、支持监狱企业发展。

三、招标文件的获取

时间：**2026-06-05**至**2026-06-12**，每天上午**00:00:00~12:00:00**，下午**12:00:00~23:59:59**（北京时间，法定节假日除外）。

合格的供应商可于招标公告发布之日起至公告截止时间内，登录《上海政府采购网“对标改革专窗”》（<http://www.zfcg.sh.gov.cn>）在网上招标系统中上传如下材料：无

合格供应商可在招标公告规定的时间内下载招标文件并按照招标文件要求参加投标。

凡愿参加投标的合格供应商应在招标公告规定的时间内按照规定获取招标文件，逾期不再办理。未按规定获取招标文件的投标将被拒绝。

注：投标人须保证报名及获得招标文件需提交的资料和所填写内容真实、完整、有效、一致，如因投标人递交虚假材料或填写信息错误导致的与本项目有关的任何损失由投标人承担。

四、投标截止时间及开标时间：

1、投标截止时间：2026年7月1日10:00（电子采购平台显示时间）。

2、开标时间：2026年7月1日10:00（电子采购平台显示时间）。

五、投标地点和开标地点

1、投标地点：上海政府采购网（<http://www.zfcg.sh.gov.cn>）。

2、开标地点：上海政府采购网（<http://www.zfcg.sh.gov.cn>）。届时请投标人代表持投标时所使用的数字证书（CA证书）参加开标。

3、开标所需携带其他材料：

自行携带无线上网的笔记本电脑、无线网卡、数字证书（CA证书）。

六、发布公告的媒介：

以上信息如果有变更我们会通过《上海政府采购网》通知，请供应商关注。

七、其他事项

1、根据上海市财政局《关于上海市政府采购信息管理平台招投标系统正式运行的通知》（沪财采[2014]27号）的规定，本项目招投标相关活动在电子采购平台（网址：www.zfcg.sh.gov.cn）电子招投标系统进行。投标人应根据《上海市电子政府采购管理暂行办法》等有关规定和要求执行。

2、出样或取样要求：

2.1 联系人姓名：阮老师 联系人电话：50193617

2.2 出样或取样地点：上海市浦东新区龙居路87号。

2.3 出样时间：2026年6月30日09:00时~2026年6月30日14:00时（北京时间）。

2.4 对于未中标人提供的样品，请各投标人接到取样通知后及时取回。

2.5 对于中标人提供的样品，将由采购人按照招标文件的规定进行保管、封存，并作为履约验收的参考。

八、联系方式

采购人：	上海市浦东新区五三中学	集中采购机构：	上海市浦东新区政府采购中心
地址：	上海市浦东新区小营房路55号	地址：	上海市浦东新区民生路1399号16楼
邮编：		邮编：	200135
联系人：	阮老师	联系人：	刘美令
电话：	50193617	电话：	68548100
传真：	50193617	传真：	68542614

第一章投标人须知及前附表

一、投标人须知前附表

本表关于项目的具体要求是对投标人须知的具体补充，两者如有矛盾，应以本表为准。

条款号	内容规定	备注
1.1	项目名称：上海市浦东新区五三中学教学办公及专用教室设备项目	
6.1	关于现场踏勘 (1) 集合时间：****年**月**日**:**时（北京时间） (2) 地点：***** (3) 联系人：***** (4) 联系电话：*****	本项目不适用
7.1	关于澄清答疑 (1) 提问递交截止时间： <u>2026年6月15日 10: 00 时整</u> （北京时间） (2) 提问递交方式：以书面形式（必须加盖投标人公章）递交至“《投标邀请》/八联系方式”集中采购机构地址。	
7.2	答疑会时间：****年**月**日**:**时（北京时间） 地点：上海市浦东新区民生路1399号16楼16A11室	本项目不适用
10.1.1	<p>投标人提交的投标文件商务部分应包括以下内容（不局限于以下内容）：</p> <p>(1) 投标承诺书</p> <p>(2) 投标函</p> <p>(3) 法定代表人身份证明及授权委托书</p> <p>(4) 投标保证金（本项目不适用）</p> <p>(5) 投标人基本情况表</p> <p>(6) 投标人应提交的资格证明材料</p> <p><u>①财务状况及税收、社会保障资金缴纳情况声明函；</u></p> <p><u>②中小企业声明函（注：仅中、小、微型企业提供）；</u></p> <p>(7) 开标一览表</p> <p>(8) 投标报价明细表</p> <p>(9) 根据招标文件要求，投标人提供以下证明材料：</p> <p><u>①国家强制认证的产品承诺书。</u></p> <p>(10) 拟分包项目一览表（本项目不适用）</p> <p>(11) 投标人可提交的商务部分其他证明材料（不仅限于以下资料）</p> <p>①投标人综合实力介绍，包括投标人认为可以证明其履约能力和水平的《近三年类似项目承接及履约情况一览表》（详见“投标文件格式”），获得的有关荣誉证书，质量管理体系和质量保证体系等方面的认证证书</p> <p>②投标人认为可以证明其信誉和信用的其他材料；</p> <p>③残疾人福利性单位声明函；（注：仅残疾人福利单位提供）</p> <p>④监狱企业证书等其他相关证书；（注：仅监狱企业提供）</p> <p>⑤制造商授权书等证明文件（如果有）。</p> <p>⑥《关于符合本国产品标准的声明函》或财政部会同有关部门规定的有关证明文件；（如果有）</p> <p>⑦关于符合本国产品标准的成本占比的承诺函（采购项目或者采购包中含有多种产品，供应商为该采购项目或者采购包提供的符合本国产品标准的产品成本之和占该供应商提供的全部产品成本之和的比例达到80%以上时提供）</p>	投标文件内容不完整、格式不符合要求，导致投标文件被误读、漏读，由投标人自行负责，为此投标人需承担其投标文件在评标时被扣分甚至被认定为无效投标的风险。

条款号	内容规定	备注
10.1.2	<p>投标人提交的投标文件技术部分应包括（不局限于以下内容）：</p> <p>（1）项目实施方案；（包括总体方案、分项实施方案、项目实施进度计划等）</p> <p>（2）拟投设备材料情况；（包括拟投全部产品清单、拟投产品技术规格偏离表等）</p> <p>（3）售后服务（包括质保期内的服务方案、质保期满后的服务方案、《配件明细表》）</p> <p>（4）其他需要说明的问题或需采取的技术措施（如果有）。</p>	投标文件内容不完整、格式不符合要求，导致投标文件被误读、漏读，为此投标人需承担其投标文件在评标时被扣分甚至被认定为无效投标的风险。
12.1	投标有效期：投标截止日期之后的90天（日历天）	
13.1	投标保证金：**元	本项目不适用
13.3	<p>投标保证金提交方式：支票、汇票、本票、保函等非现金形式</p> <p>投标保证金有效期：同“投标有效期”</p> <p>注：投标保证金（纸质原件）须在投标截止时间前提交集中采购机构 提交地址：上海市浦东新区民生路1399号**室 联系人：*****</p>	各包件的投标保证金应独立开具（本项目不适用）
15.1	投标截止时间详见《投标邀请》	
★21.1	<p>开标结束后，采购人或集中采购机构对投标人的资格进行审查。投标人不满足下列情形之一的，其投标文件不予符合性审查。</p> <p>（1）投标人符合招标文件“投标人须知”第3条规定的资格条件的；</p> <p>（2）投标人按“投标人须知前附表”第10.1.1（6）条款规定提交资格证明材料。</p>	<p>1、本条款所提及内容均为实质性响应条件。</p> <p>2、投标人证明材料提供不完整，关键信息模糊、难以辨认或甄别的，视作未按要求提供资格证明材料。</p>
★21.3	<p>评标委员会如发现投标人及其投标文件不满足下列情形之一的，经评标委员会审定后，该投标文件作无效标处理。</p> <p>（1）投标文件中的下列内容按招标文件要求签署、盖章的（具体详见“投标文件格式”要求）：</p> <ul style="list-style-type: none"> ➢ 投标承诺书 ➢ 投标函 ➢ 授权委托书 ➢ 开标一览表 <p>（2）投标人未提交两个以上不同的投标报价；（注：招标文件要求提交备选投标的除外）</p> <p>（3）投标人接受招标文件规定的投标有效期的；</p> <p>（4）经评标委员会审定，投标人未提供整体进口的货物；</p> <p>（5）未出现投标报价明显低于其他通过符合性审查投标人的报价，有可能影响产品质量或者不能诚信履约的；</p> <p>（6）<u>投标报价未超过招标文件中规定的预算金额；且各分项报价均不得超过对应的分项预算金额（详见第二章项目招标需求/9招标内容与质量要求/9.1供货清单）</u></p> <p>（7）经评标委员会审定，投标报价未存在招标文件“第二章”第15.4条款所列情形之一的；</p> <p>（8）按规定缴纳投标保证金；（本项目不适用）</p>	本条款所提及内容均为实质性响应条件，若所列实质性检查内容判断标准与其他各处有矛盾之处，以此处所列要求为准。

条款号	内容规定	备注
	<p>(9) 根据招标文件要求，投标人提供以下证明材料： ①<u>国家强制认证的产品承诺书。</u> (10) 按“投标人须知”第21.4条款规定，对投标报价算术性错误修正予以确认的； (11) 投标人接受“项目招标需求”中明确的结算原则和支付方式的； (12) 投标人未出现《政府采购货物和服务招标投标管理办法》第三十七条所列的串通投标情形之一的； (13) 投标人未出现提供虚假材料、行贿等违法行为； (14) 未因电子文档本身的计算机病毒、或电子文档损坏等原因造成投标文件无法打开或打开后无法完整读取的； (15) 满足招标文件规定的以下要求： ①<u>接受并满足招标文件的实质性响应要求和条件。</u> (16) 遵守《中华人民共和国政府采购法》、《中华人民共和国政府采购法实施条例》、《政府采购货物和服务招标投标管理办法》规定的。</p>	
24.3	本项目授权评标委员会依照评标办法确定中标人	
29.1	采购货物数量的更改：依据《中华人民共和国政府采购法》，需要继续从原供应商处添购的，添购资金总额不超过原合同采购金额的10%。	
31.1	履约保证金金额：（单位：**元） 履约保证金提交方式： 支票、汇票、本票、保函等非现金形式 履约保证金提交时间：签订合同协议书之前	本项目不适用

二、投标人须知

(一) 说明

1 总则

1.1 本项目（即“投标人须知前附表”写明的项目，以下简称“前附表”）已纳入本年度政府集中采购预算。本项目年度预算已经批准，招标范围、招标方式和招标组织形式已经核准。

1.2 本招标文件及今后的招标补充文件等是本项目招标过程中的规范文件，是采购人与中标人签订服务承包合同的依据，作为项目承包合同附件之一，具有同等法律效力。

1.3 各投标人必须认真阅读全部招标文件（包括招标补充文件），并不得擅自改变上述文件条款的规定，一旦作出投标决定，即视作投标人已完全理解和确认招标文件（含招标补充文件等）的一切内容与要求，已不需要作出任何其它解释和修改。凡投标人对上述文件条款的文字与数字的误读、漏读而引起投标文件的错误、遗漏、费用计算有误差等，形成投标报价内容的差异，均属投标人失误，采购人和集中采购机构对此均不承担任何责任。开标后，除招标文件明确作相应调整外，一律不得作出其他任何调整。

1.4 投标人不得相互串通投标报价，不得排挤其他投标人的公平竞争，损害采购人或其他投标人的合法权益，投标人不得与采购人串通投标。评标委员会在评标阶段，对投标文件的审查、澄清、评议的过程中，一旦发现投标人有上述行为或对采购人、评标委员会以及其他有关人员施加影响的任何行为，其投标文件作无效标处理。

1.5 采购人不一定接受最低报价投标或收到的全部投标。

1.6 本次招标采购确定的是完成本项目的承包供应商，如果涉及到与本项目相关的部分设备产品或服务采购，国家、上海市或行业管理部门另有相关要求的，中标人在履约过程中的相关采购工作也应从其规定。

1.7 依据《中华人民共和国政府采购法》，政府采购应当采购本国货物，本项目不接受整体进口的货物。依据《财政部关于印发〈政府采购进口产品管理办法〉的通知》（财库【2007】119号）和《财政部关于政府采购进口产品管理问题的通知》（财办库【2008】248号），进口产品是指通过中国海关报关验放进入中国境内且产自关境外的产品。本招标文件中所指的产品，是指在基本特征、性能或功能上与元部件有着实质性区别的产品。

1.8 根据《财政部关于在政府采购活动中查询及使用信用记录有关问题的通知》（财库（2016）125号）的有关要求，采购人和集中采购机构将在开标后、评标开始前，通过“信用中国”网站（www.creditchina.gov.cn）、中国政府采购网（www.ccgp.gov.cn）查询相关投标人信用记录，并对供应商信用记录进行甄别，对被列入“信用中国”网站（www.creditchina.gov.cn）失信被执行人名单、重大税收违法案件当事人名单、中国政府采购网（www.ccgp.gov.cn）政府采购严重违法失信行为记录名单，以及上述网站查询中其他不符合《中华人民共和国政府采购法》第二十二条规定条件的供应商，将拒绝其参与政府采购活动。各供应商的信用信息查询记录作为采购文件一并归档。两个以上的自然人、法人或者其他组织组成一个联合体，以一个供应商的身份共同参加政府采购活动的，应当对所有联合体成员进行信用记录查询，联合体成员存在不良信用记录的，视同联合体存在不良信用记录。

1.9 提供相同品牌产品且通过资格审查、符合性审查的不同投标人参加同一合同项下投标的，按《政府采购货物和服务招标投标管理办法》（财政部令第87号）（以下简称“财政部87号令”）相关规定进行评审。若同一合同项下包含多个核心产品的，不同投标人之间所投的所有核心产品品牌均相同的，视作多家投标人提供的核心产品品牌相同，按财政部87号令相关规定处理。

1.10 本招标文件中的不可抗力是指不能预见、不能避免并不能克服的客观情况。应包括重大自然灾害（如台风、洪水、地震等）、政府行为（如征收、征用）、社会异常事件（如战争、罢工、骚乱）。

1.11 本招标文件中的政策性调价是指经政府授权的相关部门对职工最低工资标准、

社保金和公积金缴存基数和比例的调整。

1.12 本招标文件未尽之处，或者与相关法律、法规、规范性文件要求不一致的，均按相关法律、法规、规范性文件要求执行。

1.13 本招标文件中出现前后矛盾的，以在招标文件中出现顺序在后的解释为准（招标文件中有特别说明的除外）。

1.14 本招标文件中标有“★”的内容为实质性响应要求和条件。

1.15 本招标文件由采购人和集中采购机构负责解释。

2 招标范围和内容

2.1 本项目招标范围和内容详见招标文件“第二章”。

3 投标人的资格要求

3.1 合格的投标人应满足《投标邀请》中“合格的投标人必须具备以下条件”的要求。

3.2 投标人应当提供相应资格证明材料，具体详见“投标人须知前附表”第10.1.1（6）要求。

3.3 为该采购项目提供整体设计、规范编制或者项目管理、监理、检测等服务的供应商，不得再参加该项目的其他采购活动。

3.4 单位负责人为同一人或者存在直接控股、管理关系的不同供应商，不得参加同一合同项下的政府采购活动。

3.5 符合《关于对接国际高标准经贸规则推进试点地区政府采购改革的指导意见》（沪财采〔2024〕12号）第17条规定的供应商，不得参加本项目的采购活动。

4 合格的货物和服务

4.1 投标人所提供的货物和服务应当没有侵犯任何第三方的知识产权、技术秘密等合法权利，同时应当符合招标文件的招标需求，并且其质量完全符合国家标准、行业标准或地方标准。

5 投标费用

5.1 投标人在投标过程中的一切费用，不论中标与否，均由投标人承担。

6 现场踏勘（本项目不适用）

6.1 采购人或集中采购机构将在“前附表”中载明的地址和时间，统一组织投标人对现场及其周围环境进行现场踏勘，以便使投标人自行查明或核实有关编制投标文件和签订合同所必需的一切资料。

6.2 现场踏勘期间的交通、食宿由投标人自行安排，费用自理。

6.3 如果投标人认为需要再次进入现场考察，应向采购人事先提出，采购人应予支持，费用由投标人自理。

6.4 除采购人的原因外，投标人自行负责在现场踏勘中所发生的人员伤亡和财产损失。

7 答疑会

7.1 在“前附表”规定的截止时间以前，投标人可以通过“前附表”明确的方式和途径向集中采购机构提出关于招标文件、提供资料及项目现场踏勘中存在的对本次投标的疑点问题。

7.2 采购人和集中采购机构在“前附表”规定的时间、地点召开答疑会。

7.3 采购人和集中采购机构将对收到的书面问题作统一解答，但不包括问题的来源。采购人和集中采购机构也可以主动对招标文件进行澄清、修改与补充。

（二）招标文件

8 招标文件的内容

8.1 本项目招标文件包括下列文件及所有按本须知第7.3和9.1条款发出的招标补充文件。

8.1.1 电子投标特别提醒

8.1.2 投标邀请

8.1.3 投标人须知及前附表

8.1.4 项目招标需求

8.1.5 采购合同

8.1.6 投标文件格式

8.1.7 项目评审

8.1.8 附件（如果有）

8.2 投标人应仔细阅读招标文件，按招标文件的规定与要求编写投标文件。如果投标文件与招标文件的规定与要求不符合，则投标人应自行承担投标风险。凡与招标文件的规定有重大不符合的投标文件，按本招标文件有关规定办理。

9 招标文件的澄清和修改

9.1 在投标截止时间之前，采购人或集中采购机构可以对已发出的招标文件进行必要的澄清或者修改，但不得改变采购标的和资格条件。澄清或者修改将通过“上海市政府采购网”以公告形式发布，并通过采购云平台发送至已下载招标文件的供应商工作区。如果澄清或者修改的内容可能影响投标文件编制，且距投标截止时间不足15天的，则将顺延提交投标文件的截止时间，延长后的具体投标截止时间以最后发布的澄清或修改公告中的规定为准。

9.2 澄清或者修改内容为招标文件的组成部分，对招投标各方起约束作用，当原招标文件与澄清或者修改内容表述不一致时，以最后发布的内容为准。

（三）投标文件的编制

10 投标文件的组成

10.1 投标文件由商务部分和技术部分组成。

10.1.1 投标人提交的投标文件商务部分，应包括内容详见“前附表”要求。

10.1.2 投标人提交的投标文件技术部分，应包括内容详见“前附表”要求。

10.2 投标文件编制的注意事项

10.2.1 投标人按上述内容及顺序排列编制投标文件，投标文件内容应规范完整、简洁明了，编排合理有序，其中的扫描文件应清晰完整。

10.2.2 技术部分标书应遵循以下要求

（1）投标人应针对本项目的具体情况，通过对核心参数指标分析，从材料或配件选择、生产工艺、整体产品可实现的各项功能指标、实施过程的质量控制管理、安装调试、售后服务等方面编制技术标。

（2）技术部分标书内容要求表达精炼、准确、简要。

（3）技术部分标书文字部分统一采用宋体小四号字体，行距采用 1.5 倍行距。

10.2.3 投标人应按照电子采购平台要求的格式填写相关内容，凡招标文件要求签字、盖章之处，均应由投标人的法定代表人或法定代表人正式授权的代表签字和加盖公章。

10.2.4 投标人应按招标文件要求的内容、格式和顺序编制投标文件，凡招标文件提供有相应格式（详见“投标文件格式”）的，投标文件均应完整的按照招标文件提供的格式填写，并按要求在电子采购平台进行有效上传。

10.2.5 投标文件内容不完整、格式不符合，而导致投标文件被误读、漏读或者查找不到相关内容的，是投标人的责任，投标人应承担其投标文件在评标时被扣分甚至被认定为无效投标的风险。

11 投标报价

11.1 除招标需求另有说明外，投标报价应包括完成招标范围内全部工作内容；为达到招标要求所发生的一切辅助性、配合性的相关费用；按规定应计取的规费、保险、税金等；并且充分考虑合同包含的责任、义务和一般风险等各项全部费用。投标报价原则及计算方法见本招标文件“第二章”要求。

11.2 如项目中包含多个包件，且投标人同时响应两个（含两个）以上包件的，各包

件应单独报价。

11.3 本项目的采购预算金额或最高限价详见《投标邀请》中“项目概况”，投标报价或各包件报价均不得超过公布的预算金额或最高限价。

11.4 投标人所报的投标报价（包括各子目单价及取费标准）在合同执行过程中是固定不变的（合同或招标文件中约定的变更除外），不得以任何理由予以变更。

11.5 本项目的报价按人民币计价，单位为元。

12 投标有效期

12.1 投标文件在前附表中所述的投标有效期内保持有效，投标有效期不足的投标将被作为无效标。

12.2 在原定投标有效期满之前，如出现特殊情况，集中采购机构可以向投标人提出延长投标有效期的要求，对此投标人应立即向集中采购机构作出答复，这种要求和答复均应以书面形式进行。投标人可以拒绝集中采购机构的要求，且不会被作不良诚信记录和不予退还投标保证金的处理，但拒绝延长投标有效期的投标文件将不会列入评审范围。接受延长投标有效期的投标人不允许修改其投标文件，但评标委员会认为需对投标文件作出澄清的除外。

13 投标保证金

13.1 投标人应提交“前附表”规定金额的投标保证金，并作为其投标的一部分。

13.2 投标保证金是为了保护采购人和集中采购机构免遭因投标人的行为而蒙受损失。采购人和集中采购机构在因投标人的行为受到损害时可根据投标人须知第 13.5 条款的规定不予退还投标人的投标保证金，统一上缴国库。

13.3 投标保证金应按“前附表”中规定的其中一种方式提交，投标保证金有效期为投标有效期满后（“前附表”规定的天数）天。

13.4 凡没有根据本须知第 13.1 和 13.3 条款的规定提交投标保证金的投标，应按本须知第 21 条的规定视为无效标。

13.5 下列任何情况发生时，投标保证金将不予退还：

13.5.1 投标人在招标文件中规定的投标有效期内撤回其投标；

13.5.2 中标后不能按照投标文件的承诺签订合同的。

13.6 投标保证金的退还

13.6.1 未中标人的投标保证金在中标通知书发出后五个工作日内退还；

13.6.2 中标人的投标保证金在合同签订后五个工作日内退还。

14 投标文件的编制、加密和上传

具体详见《电子投标特别提醒》中相关要求。

15 投标截止时间

15.1 投标人应在规定的投标截止时间前，使用电子采购平台提供的客户端投标工具编制加密、上传投标文件，并打印“投标确认回执”。

15.2 在特殊情况下，采购人和集中采购机构如果决定延后投标截止时间，至少应在原定的投标截止时间 3 日前将此决定书面通知所有的投标人。在此情况下，采购人、集中采购机构和投标人受投标截止时间制约的所有权利和义务，适用于延长后新的投标截止时间。

15.3 投标截止与开标的时间以电子采购平台显示的时间为准。

16 迟到的投标文件

16.1 投标截止后，不再接受投标人上传投标文件。

17 投标文件的修改与撤回

17.1 在投标截止时间之前，投标人可以使用电子采购平台提供的客户端招标工具，对投标文件进行修改。投标文件修改完成后，应在规定的时间内重新加密、上传投标文件，并确保投标状态显示为“正式投标”。

17.2 在投标截止时间之前，投标人可以使用电子采购平台提供的客户端招标工具，对投标文件进行撤回。

17.3 在投标有效期内，投标人不能修改或撤回投标文件，否则将按照本须知的规定

作不良诚信记录。

（四）开标与评标

18 开标

18.1 开标程序在电子采购平台进行，所有上传投标文件的投标人应登录电子采购平台参加开标。

19 投标文件解密和开标记录的确认

19.1 投标截止、电子采购平台显示开标后，投标人进行签到操作，操作时长以平台显示时间（目前为 30 分钟）为准。投标人签到完成后，由集中采购机构解除电子采购平台对投标文件的加密。投标人应在规定时间内使用数字证书（CA 证书）对其投标文件解密，操作时长以平台显示时间（目前为 30 分钟）为准。投标人应在规定时间内完成上述签到或解密操作，逾期未完成签到或解密的投标人，其投标将作无效标处理。

19.2 投标人因自身原因，未能在电子采购平台规定的解密时限内，将其投标文件解密的，视为放弃投标。

19.3 投标文件解密后，电子采购平台根据投标文件中《开标一览表》的内容自动汇总生成《开标记录表》。

19.4 投标人应及时检查《开标记录表》的数据与其投标文件中的《开标一览表》是否一致，并作出确认。投标人因自身原因未作出确认的，视为其确认《开标记录表》内容。

20 评标委员会组成

20.1 评标委员会由 5 人以上（含 5 人）的单数组成，其中政府采购评审专家所占比例不少于成员总数的三分之二。采购人派代表参加评标委员会，集中采购机构不参与评标。

21 投标文件的资格审查及符合性审查

★21.1 开标结束后，采购人或集中采购机构对投标人的资格进行审查。投标人不满足“前附表”所列情形之一的，其投标文件不予符合性审查。

21.2 在评审之前，评标委员会将根据招标文件规定，对每份投标文件进行符合性审查，详细审查每份投标文件是否实质性响应了招标文件的要求。投标文件与招标文件要求的全部条款、条件和规格相符且没有重大偏离为实质性响应；投标文件对招标文件要求的实质性条文存在偏离、保留或者反对为非实质性响应。

★21.3 评标委员会如发现投标人不满足“前附表”所列情形之一的，经评标委员会审定后，将作无效标处理。

21.4 对于实质上响应招标文件要求的投标文件，投标报价有计算上和累计上的算术性错误的差错，经评标委员会审定，按下列方法进行修正。

21.4.1 电子采购平台自动汇总生成的《开标记录表》内容与投标文件中的《开标一览表》内容不一致的，以《开标记录表》内容为准；

21.4.2 《开标记录表》内容与《投标报价分类明细表》及投标文件其它部分内容不一致的，以《开标记录表》内容为准；

21.4.3 单价金额小数点或者百分比有明显错位的，以《开标记录表》的总价为准，并修改单价；

投标文件中如果同时出现上述两种或两种以上错误或矛盾的，则根据以上排序，按照序号在先的方法进行修正。

上述修正或处理结果对投标人具有约束作用，投标人不确认的，其投标文件无效。

★22 异常低价投标审查

22.1 项目评审中出现下列情形之一的，评标委员会应当启动异常低价投标审查程序：

（1）投标报价低于全部通过符合性审查供应商投标报价平均值 50%的，即投标报价<全部通过符合性审查供应商投标报价平均值×50%；

(2) 投标报价低于通过符合性审查且报价次低供应商投标报价 50%的, 即投标报价 $<$ 通过符合性审查且报价次低供应商投标报价 $\times 50\%$;

(3) 投标报价低于采购项目最高限价 45%的, 即投标报价 $<$ 采购项目最高限价 $\times 45\%$;

(4) 其他评标委员会认为供应商报价过低, 有可能影响产品质量或者不能诚信履约的情形。

22.2 评标委员会启动异常低价投标审查后, 应当要求相关供应商在评审现场合理的时间提供书面说明及必要的证明材料, 对投标价格作出解释。书面说明、证明材料主要是项目具体成本测算等与报价合理性相关的说明、材料。

22.3 如果投标人不能在评标委员会规定的时间内提供书面说明、证明材料, 或者提供的书面说明、证明材料不能证明其报价合理性的, 评标委员会应当将其作为无效投标处理。

23 投标文件的澄清

23.1 对于投标文件中含义不明确、同类问题表述不一致或者有明显文字和计算错误的内容, 评标委员会应当以书面形式要求投标人作出必要的澄清、说明或者修改。

23.2 投标人的澄清、说明或者补正应当采用书面形式, 并加盖公章, 或者由法定代表人或其授权的代表签字。投标人的澄清、说明或者补正不得超出投标文件的范围或者改变投标文件的实质性内容。投标人的澄清、说明或者补正内容作为投标文件的组成部分, 对投标人具有约束力。

23.3 经评标委员会审定, 可以接受投标文件中不构成实质性偏差的小的不正规、不一致或不规范的内容。

24 评委评审

24.1 评标委员会对通过资格性及符合性检查的投标文件, 根据招标文件规定的评标办法进行综合评审, 未经评标委员会确认的价格和优惠条件在评标时不予考虑。

24.2 计算评标总价时, 以满足采购人要求提供的全部服务内容为依据, 评标价包括实施和完成全部内容所需的劳务、管理、利润、风险等相应费用, 对所有列入评审范围的投标文件应适用相同计算口径, 在同一基准上进行评定。

24.3 本项目中标人的确定方式详见“前附表”。

(五) 询问与质疑

25 询问与质疑

25.1 投标人对政府采购活动事项有疑问的, 可以向采购人或集中采购机构提出询问。询问可采取电话、当面或书面等形式。采购人或集中采购机构将依法及时作出答复, 但答复的内容不涉及商业秘密或者依法应当保密的内容。

25.2 投标人认为招标文件、采购过程和中标结果使自己的权益受到损害的, 可以在知道或者应知其权益受到损害之日起 10 日内, 以**书面形式** (具体格式可通过中国政府采购网 www.ccg.gov.cn 右侧的“下载专区”下载) 向采购人或集中采购机构提出质疑, 否则视为未递交。(采购人联系方式详见“投标邀请”)

质疑函的递交应当采取当面递交形式, 否则视为未递交。质疑联系部门: 上海市浦东新区政府采购中心办公室或者采购人相关部门。

集中采购机构地址: 上海市浦东新区民生路 1399 号 16 楼 16A15 室

集中采购机构联系电话: (021) 68542111。

25.3 投标人应知其权益收到损害之日, 是指:

25.3.1 对招标文件提出质疑的, 为收到招标文件之日或者招标文件公告期限届满之日。

25.3.2 对采购过程提出质疑的, 为各采购程序环节结束之日。

25.3.3 对中标结果提出质疑的, 为中标结果公告期限届满之日。

25.4 投标人不得以捏造事实、提供虚假材料或者以非法手段取得证明材料进行质疑。

25.5 投标人应当在法定质疑期内一次性提出针对同一采购程序环节的质疑，超过次数的质疑将不被受理。

25.6 投标人提起的询问和质疑，应该按照《政府采购质疑和投诉办法》（财政部令第 94 号）的规定办理。质疑函的内容和格式若不符合《投标人须知》第 25.2 条规定的，采购人或集中采购机构将当场一次性告知投标人需要补正的事项，投标人超过法定质疑期或未按要求补正并重新提交的，视为放弃质疑。

（六）诚信记录

26 诚信记录

26.1 投标人在本招标项目的竞争中应自觉遵循诚实信用原则，不得存在腐败、欺诈或其他严重违背诚信原则的行为。“腐败行为”是指提供、给予任何有价值的东西来影响采购人员在采购过程或合同实施过程中的行为；“欺诈行为”是指为了影响采购过程或合同实施过程而谎报、隐瞒事实，损害采购人的利益，包括投标人之间串通投标（递交投标书之前或之后），人为地使投标丧失竞争性，损害采购人从公开竞争中所能获得的权益。

26.2 如果采购人或集中采购机构有证据表明投标人在本招标项目的竞争中存在腐败、欺诈、报名截止之日前三年内在政府采购活动中有不良行为记录的或其他严重违背诚信原则的行为，则将拒绝其投标。

26.3 投标人有下列情形之一，采购人和集中采购机构将取消其评标资格，并将相关情况报浦东新区政府采购监督管理部门：

- 26.3.1 提供虚假材料谋取中标、成交的；
- 26.3.2 采取不正当手段诋毁、排挤其他投标人的；
- 26.3.3 与采购人、其他投标人或者集中采购机构恶意串通的；
- 26.3.4 向采购人、集中采购机构行贿或者提供其他不正当利益的；
- 26.3.5 在招标采购过程中与采购人进行协商谈判的；
- 26.3.6 拒绝有关部门监督检查或者提供虚假情况的；
- 26.3.7 开标后擅自撤销投标，影响招标继续进行的；
- 26.3.8 中标、成交后无正当理由拒绝签订政府采购合同的；
- 26.3.9 无正当理由拒绝履行合同的；
- 26.3.10 提供假冒伪劣产品或走私物品的；
- 26.3.11 拒绝提供售后服务，给采购人造成损害的；
- 26.3.12 政府采购管理部门认定的其他有违诚实信用的行为。

（七）授予合同

27 中标通知书

27.1 在公告中标（成交）结果的同时，采购人、采购代理机构应向中标（成交）供应商发出中标（成交）通知，且一并以书面方式告知未中标（成交）供应商未中标（成交）的原因（但不得泄露其他供应商的商业秘密），前述原因包括以下与该供应商相关的内容：资格审查、符合性审查的情况及被认定为无效投标（响应）的原因，评审得分与排序，评标委员会对该供应商的总体评价。

27.2 中标通知书是合同文件的组成部分，对采购人和中标人均具有法律效力。中标通知书自发出后，如采购人自行改变中标结果或中标人自行放弃中标项目的，将依法承担法律责任。

28 合同授予的标准

28.1 除第 26 条的规定之外，采购人将把合同授予按第 24.3 条款确定的中标人。

29 授标合同时更改采购服务数量的权利

29.1 依据《中华人民共和国政府采购法》，需要继续从原供应商处添购的，添购资金总额不超过原合同采购金额的 10%。

30 合同协议书的签署

30.1 采购人与中标人应当在中标通知书发出之日起三十日内,按照招标文件确定的事项签订政府采购合同。

30.2 采购人和中标人应当按照政府采购相关法律法规的规定签订书面合同,合同的标的物、价款、质量、履行期限等主要条款应当与招标文件和中标人的投标文件的内容一致。

30.3 对于因采购人原因导致变更、中止或者终止政府采购合同的,采购人应当依照合同约定对供应商受到的损失予以赔偿或者补偿。

31 履约保证金（本项目不适用）

31.1 中标人在收到中标通知书后三十日内,并在签订合同协议书之前,应按“前附表”规定向采购人提交履约保证金,联合体的履约保证金由联合体主办人提交或联合体成员共同提交（招标文件另有规定的除外）。合同存续期间,履约保证金不得撤回。

31.2 如果中标人未按上述规定签订合同或提交履约保证金,采购人和集中采购机构将取消原中标决定。

第二章项目招标需求

一、说明

1 总则

1.1 投标人应具备国家或行业管理部门规定的，在本市实施本项目所需的资格（资质）和相关手续（如果有），由此引起的所有有关事宜及费用由投标人自行负责。

1.2 投标人对所提供的货物应当享有合法的所有权，没有侵犯任何第三方的知识产权、技术秘密等权利，而且不存在任何抵押、留置、查封等产权瑕疵。

1.3 投标人提供的货物应当是全新的、未使用过的，货物和相关服务应当符合招标文件的要求，并且其质量完全符合国家标准和招标需求。

1.4 投标人应如实准确地填写投标货物的规格型号、技术参数、品牌、产地等相关信息，因上述信息内容填写不完整、不准确，而导致投标文件被误读、漏读，由投标人自行负责，为此投标人需承担其投标文件在评标时被扣分甚至被认定为无效投标的风险。

★1.5 若本项目涉及国家强制认证产品（信息安全产品、3C 认证产品、强制节能产品、电信设备进网许可证等），则根据国家有关规定，投标人提供的产品必须满足强制认证要求。（详见第一章投标人须知及前附表 21.3（9））

★1.6 投标人提供的产品必须符合国家强制性标准。

1.7 采购人在技术需求和图纸或图片（如果有）中指出的工艺、材料和货物的标准以及参照的技术参数或型号仅起说明作用，并没有任何限制性和排他性，投标人在投标中可以选用其他替代标准、技术参数或型号，但这些替代要在不影响功能实现的前提下，并在可接受范围内接受偏离。

1.8 投标人在投标前应认真了解采购人的使用需求、使用条件（使用空间、能源条件等）和其他相关条件，一旦中标，应按照招标文件和合同规定的要求提供货物及相关服务。

1.9 投标人应根据本章节中详细技术规格要求，采用市场主流产品或按照要求提供定制产品参加竞标。同时，**请投标人务必注意：无论是正偏离还是负偏离，都不得与招标要求相差太大，否则将可能影响投标人的得分。**一旦中标，投标人应按投标文件的承诺签订合同并提供相应的产品和服务。

1.10 投标人认为招标文件（包括招标补充文件）存在排他性或歧视性条款，自收到招标文件之日或者招标文件公告期限届满之日起 10 日内，以书面形式提出，并附相关证据。

二、项目概况

2 项目名称

项目名称：上海市浦东新区五三中学教学办公及专用教室设备

3 项目地点

地点：分批送货至浦东新区内用户指定地点

4 招标范围与内容

4.1 项目招标范围及内容

本次招标采购上海市浦东新区五三中学教学办公及专用教室设备的供货、安装及调试。

4.2 交付日期

合同签订后 30 天供货至采购人指定地点，并完成安装调试。

5 承包方式

5.1 依据本项目的招标范围和内容，中标人以包工、包料、包质包量、包安全可靠的方式实施总承包。

5.2 本项目不允许分包。

6 合同的签订

6.1 本项目合同的标的、价格、质量及验收标准、考核管理、履约期限等主要条款应当与招标文件和中标人投标文件的内容一致，并互相补充和解释。

7 结算原则和支付方式

7.1 结算原则

7.1.1 本项目合同总价不变，采购人不会因人工费、物价、费率、汇率或其他因素（不可抗力除外）的变动而进行调整。

7.1.2 发生设备维修的，如该设备尚在质保期内的，采购人不另行支付相关费用；如在质保期外的，单价按照投标文件中明确的备品备件单价（含维修人工费）计取，数量按实结算。如投标文件中没有类似备品备件单价可参照的，则由合同双方协商确定维修单价。

7.2 支付方式

7.2.1 本项目合同金额采用**分期付款**方式，在采购人和中标人合同签订，且财政资金到位后，按下款要求支付相应的合同款项。

7.2.2 分期付款的时间进度要求和支付比例具体如下：

（1）合同签订且完成交货后 30 日内，支付预算金额的 60%（支付金额不得超过实际合同金额，即合同金额低于预算金额的 60%则支付至合同金额）。

（2）设备验收合格后 30 日内(2027 年 6 月前)，采购人向中标人支付合同余款。

7.3 中标人因自身原因造成返工的工作量，采购人将不予计量和支付。

7.4 采购人不得以法定代表人或者主要负责人变更，履行内部付款流程，或者在合同未作约定的情况下以等待竣工验收批复、决算审计等为由，拒绝或者延迟支付中小企业款项。如发生延迟支付情况，应当支付逾期利息，且利率不行低于合同订立时 1 年期贷款市场报价利率。

三、技术质量要求

8 适用技术规范 and 规范性文件

中华人民共和国国家标准 GB/T3326 家具 桌、椅、凳类主要尺寸

中华人民共和国国家标准 GB/T3976-2014 学校课桌椅功能尺寸及技术要求

中华人民共和国国家标准 GB/T14531 办公家具 阅览桌、椅、凳

中华人民共和国国家标准 GB/T14532 办公家具 木质柜、架

中华人民共和国国家标准 GB/T24821 餐桌餐椅

中华人民共和国国家标准 GB/T1097 钢制文件柜

中华人民共和国国家标准 GB/T1952.1 软体家具 沙发

中华人民共和国国家标准 GB/T2280 办公家具 办公椅

中华人民共和国国家标准 GB/T2384 木质写字桌

中华人民共和国国家标准 GB/T2602 影剧院公共座椅

中华人民共和国国家标准 GB 28007 《儿童家具通用技术条件》

中华人民共和国国家标准 GB/T3324 《木家具通用技术条件》

中华人民共和国国家标准 GB 18584 《室内装饰装修材料木家具中有害物质限量》。

中华人民共和国轻工行业标准 QB/T2741-2013 学生公寓多功能家具。

专用教室设备需符合上海二期课改课程要求；

心理室设备需符合《上海市中小学和中等职业学校心理辅导室装备指导意见(试行)》（沪教委德〔2011〕57 号）的要求。

卫生保健室设备需符合《上海市中小学校卫生保健室设备器材配备标准》的要求。

各投标人应充分注意，凡涉及国家或行业管理部门颁发的相关规范、规程和标准，无论其是否在本招标文件中列明，中标人应无条件执行。标准、规范等不一致的，以要求高者为准。

9 招标内容与质量要求

9.1 供货清单

供货清单

序号	名称	规格技术参数 (含材料、工艺要求)	单价	数量	分项预算 金额	质保期	备注
1	课桌椅(单人)	详见 9.2 设备技术参数	450	270	121,500	八年	核心产品
2	学生储物柜	详见 9.2 设备技术参数	6,000	6	36,000		
3	办公桌椅	详见 9.2 设备技术参数	2,100	25	52,500		
4	办公橱	详见 9.2 设备技术参数	1,000	25	25,000		
5	计算机桌椅 (单人)	详见 9.2 设备技术参数	600	45	27,000		
6	会议室家俱	详见 9.2 设备技术参数	29,600	1	29,600		
7	校长办公桌 椅、文件橱、 沙发	详见 9.2 设备技术参数	7,600	1	7,600		
8	学生餐桌椅 (四人)	详见 9.2 设备技术参数	750	75	56,250		
9	教师餐桌椅 (四人)	详见 9.2 设备技术参数	1,100	10	11,000		
10	学生剧场软 排椅	详见 9.2 设备技术参数	650	200	130,000		
11	学生剧场主 席台桌椅	详见 9.2 设备技术参数	1,500	3	4,500		
12	学生剧场演 讲台	详见 9.2 设备技术参数	2,000	1	2,000		
13	劳技教室	详见 9.2 设备技术参数	89,000	1	89,000		
14	美术教室	详见 9.2 设备技术参数	54,500	1	54,500		
15	书法教室	详见 9.2 设备技术参数	54,700	1	54,700		
16	史地教室	详见 9.2 设备技术参数	67,600	1	67,600		
17	物理实验室	详见 9.2 设备技术参数	108,300	1	108,300		
18	化学实验室	详见 9.2 设备技术参数	138,600	1	138,600		
19	生命科学实 验室	详见 9.2 设备技术参数	123,500	1	123,500		
20	科学实验室	详见 9.2 设备技术参数	76,000	1	76,000		
合计(项目预算金额)					1215150		

说明：投标人不得对表内产品数量进行缩减。

9.2 设备技术参数

9.2.1 用途描述

用于教室、专用教室内使用

9.2.2 具体技术参数指标要求（图示仅作参考）

1.课桌椅（单人）（样品 1）

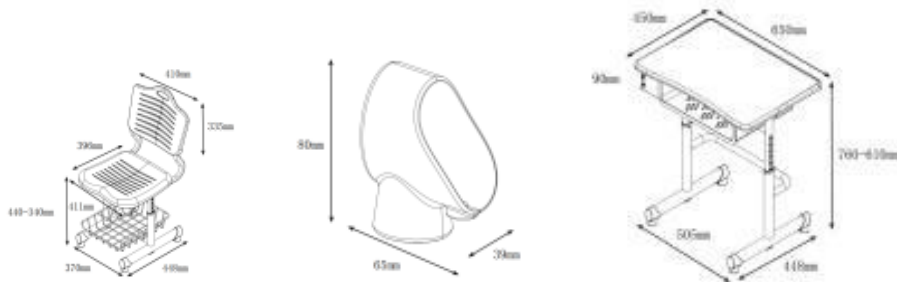

1. 升降课桌椅：

按中华人民共和国国家标准 GB/T3976-2014 的 1-6 号规格、尺寸，中标后根据学校实际情况选定课桌椅颜色及规格。

（1）课桌椅升降结构：内置升降机构，操作方便且符合安全要求，升降位置有高度显示。桌子升降范围 61-76cm，每档 3cm；椅子升降范围：34-44cm，每档 2cm；调节完成后的课桌椅尺寸需符合 GB/T3976-2014 中 1-6 号课桌椅尺寸要求。桌椅升降机构各内置 2 个高度锁定装置，可以将高度锁定，并且可以减少摇晃幅度。

（2）桌面板：600x450x20mm（桌面宽 x 桌面深 x 桌面厚），采用 ABS 工程塑料一次注塑成型，靠胸前处有一内弧造型设计，面板前端设置一笔槽和一 T 字型防滑凸条，桌面易清洁；桌面底部锁入两根方型钢管，加强承重。

（3）桌斗：采用 PP 塑料一次注塑成型。尺寸：480*370*130mm，内高 120mm，桌斗底部向后倾斜 2 度，保证所放置物品的稳定性。

（4）桌架、椅架及连接件：采用鸭蛋形钢管焊接成型，外表环氧聚酯粉末涂料喷涂并高温固化。管壁厚度 $\geq 1.5\text{mm}$ ；钢管尺寸：R50x28.5x1.5mm；R40x20x1.5mm；连接件壁厚 2.0 的冷轧钢板一次冲压成型。

（5）课桌净空：应符合 GB/T3976-2014 的要求，并确保舒适度。

（6）椅坐垫：采用环保 PP 塑料一次注塑成型。尺寸：410*390；坐垫前端有两下凹设计，坐垫需有 8 条通气散热细缝，每条细缝宽度需小于 6mm。

（7）椅靠背：采用环保 PP 塑料一次注塑成型。尺寸：410*340；靠背弧度符合人体工程学，中间有 8 条横条勾缝，宽度需小于 6mm。靠背上端有一提手，方便搬运。

（8）桌椅脚垫：采用环保 PP 工程塑料一次注塑成型。底部设有条状防滑凸条，坚固耐磨不易脱落。课桌脚垫需配 2 个水平调节螺丝，使桌子保持平衡不倾斜。

(9) 书包篮：采用 $\phi 6\text{mm}$ 与 $\phi 4\text{mm}$ 钢筋焊接成型，尺寸：385*300*70mm。外表环氧聚酯粉末涂料喷涂并高温固化。

2. 学生储物柜

规格 6300mm*420mm*1200mm

学生储物柜（48小门+1大门）整体示意图：W6300*D420*H1200mm

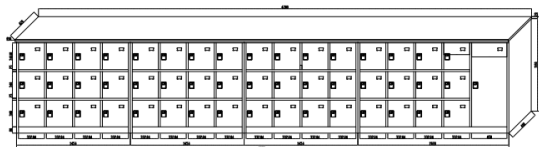

柜体采用优质的冷轧钢板 $\geq 0.8\text{mm}$ 壁厚喷塑后达到 $\geq 0.93\text{mm}$ 。柜体有 48 扇小门及一扇大门，其中 1 扇大门（内放置清扫工具）。所有门采用内嵌式可用挂锁组合拉手，并带标签框。柜体上加整体台面，采用樟子松厚度为 20mm，环保水性清水油漆。

3. 办公桌椅

办公桌规格：1400mm*700mm*750mmH（台面高）

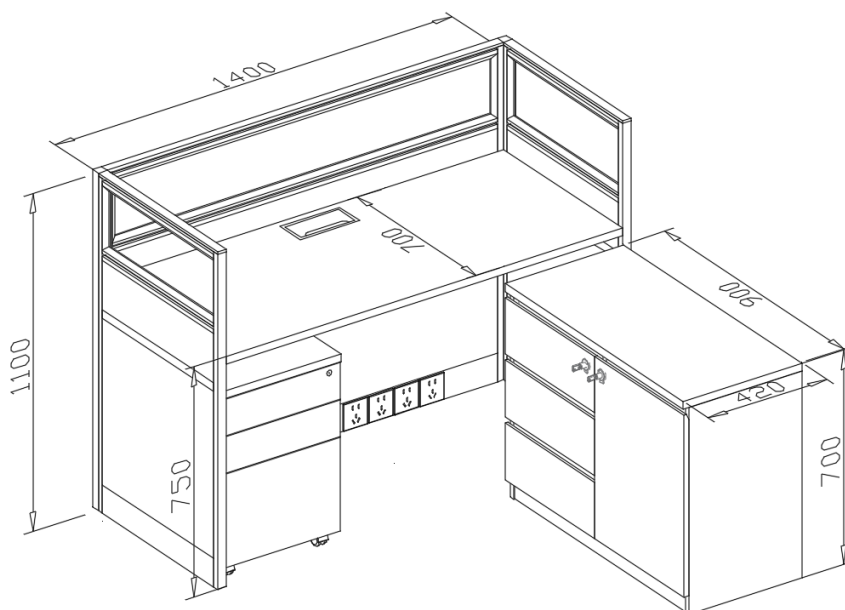

1400mm*700mm*750mm（台面高），屏风高 1100 mm

(1) 外部为铝合金边框，铝合金屏风采用 30 款加厚型铝合金型材，壁厚 $\geq 1.1\text{mm}$ 。三聚氢氨饰面板制作。屏风上部为条形 5mm 厚钢化玻璃(高度约 160mm)，750 处挂台面配中杆。下部为三聚氢氨饰面板。

(2) 内部为办公桌，办公桌台面 25mm 厚 E1 级优质刨花板基材三聚氰胺饰面板，2mmPVC 胶封边，环保胶水。台面两侧开线孔盒，台面下配三抽活动柜 1 个

(400mm*520mm*630mm) 及侧柜 (900mm*420mm*700mm)，活动柜及侧柜顶板 25mm

厚 E1 级优质刨花板基材三聚氰胺饰面板，2mmPVC 胶封边，环保胶水，柜体 18mm 厚 E1 级优质刨花板基材三聚氰胺饰面板，活动柜及侧柜抽面、门板为斜边拉手，斜边角度为 45 度，优质抽屉导轨采用三节导轨。侧柜：左为三抽，右侧单开门内 1 配活层，优质五金配件。屏风和办公桌颜色协调。活动柜滚轮采用尼龙材料。活动柜和侧柜均需配置优质锁具。

办公椅：规格：630mm*580mm*870mm-960mm



坐垫、靠背：塑料外壳接触面采用优质面料，要求延伸力小，透气性好，抗撕裂强度大，旋转式可调扶手，同步底盘（3：1），气压升降，行程 100mm 气压棒，斜背脚座、尼龙轮。

4.办公橱

办公橱：规格：900mm*400mm*1800mm

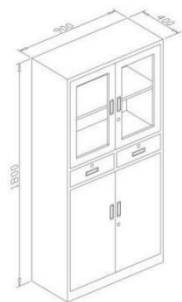

一级冷轧钢板，钢板厚度 $\geq 0.8\text{mm}$ ，表面经酸洗磷化处理，表面为灰白色静电喷涂，上部为玻璃移门，内置两层层板，中间两个抽屉，下部为钢制移门，内置一层层板。

5.计算机桌椅（单人）

计算机桌子：规格：800mm*600mm*760mm

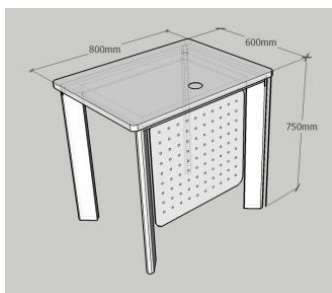

桌面采用优质樟子松实木板材，厚度 $\geq 20\text{mm}$ ，环保水性清水油漆，台面无结疤、蛀虫等现象。框架采用优质铝合金制造，壁厚 $\geq 2\text{mm}$ ，桌脚和横梁厚度 $\geq 2\text{mm}$ ，桌脚尺寸为 $90\text{mm}\times 30\text{mm}\times 2\text{mm}$ ，桌脚可调节高。加塑料键盘架及穿线软管。钢架经酸洗磷化处理，白色静电喷涂。台面下配冲孔钢板。台面上配铝合金过线盒。

计算机椅子：规格：420mm*450mm*800mm



- (1) 椅座连体全新工程聚丙 PP 材质，椅座多层板优质高密度海绵、高档网布；
- (2) 椅架喷涂，采用 16mm 圆管，壁厚 $\geq 1.2\text{mm}$ ；
- (3) 座垫软包颜色为宝蓝色；余为白色。

6.会议室家俱

会议桌 1 张：规格：5000mm*2000mm*760mm

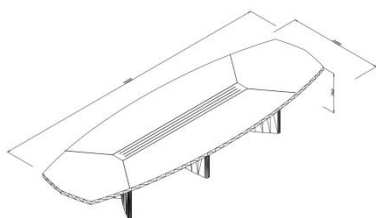

基材：采用优质环保型中密度纤维板面贴，台面厚度 $\geq 60\text{mm}$ ，脚板厚度 $\geq 60\text{mm}$ ，其余板材均为 $\geq 18\text{mm}$ 厚。

饰面：0.6mm 厚胡桃木皮正反贴面，正面木皮拼接需对花纹，纹理清晰自然。

油漆：优质环保型油漆。三底两面工艺，全封闭。成品表面达到木纹清晰，色泽悦目，漆膜丰满，光滑耐磨，无明显色差。胶水：优质环保型胶水。

五金件：优质五金配件。

其他要求：配合多媒体布置预留走线功能。



会议椅 30 张：规格：700mm*590mm*940mm

坐垫、靠背：面料采用优质牛皮，要求光泽度好，透气性强。

椅架及扶手：1.8 厚电镀扁管扶手连体架，配扞皮扶手面。

座底板：采用环保型单层连体弯板，厚度 $\geq 18\text{mm}$ 。

海绵：高密度海绵（ $45\text{kg}/\text{m}^3$ 以上），回弹力 35%以上。

胶水：优质环保型胶水。

沙发 1 套：3+1+1 单人位规格：1000*860*860/三人位规格：2000*860*860

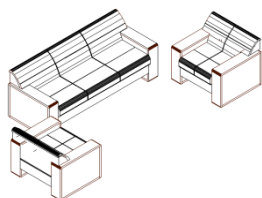

面料采用优质牛皮饰面，纹路细致、色泽均匀、厚度均匀。优质高密度海绵，高回弹一次成型 PU 泡绵（ $\geq 38\text{kg}/\text{m}^3$ ），达到国家阻燃标准。内架采用实木制作，经化学熏蒸杀虫和烘干处理。高密度弹簧纵向十三道，橡皮配带横向三道，外覆 PE 编织布。环保油漆，五底三面工艺。

茶几 1 只：1200mm*600mm*450mm

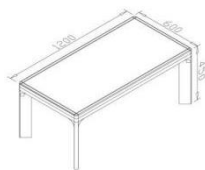

优质胡桃木木皮（厚 $\geq 0.6\text{mm}$ ），木皮应纹路清晰、结构均匀、色泽美观。面漆要求漆面透明度高、色泽美观不变色、耐热耐磨性强；底漆要求干燥迅速，附着力强。优质锌合金连接件。采用具有环保、耐热、耐水、粘性强特点的环保胶水。整件产品或成套产品色泽应相似，产品表面漆膜不得有皱皮、发粘和漏漆现象，产品不涂饰部件应保持清洁，涂层部位手感应光滑，无明显粘手。

茶几 1 只：600mm*600mm*450mm



优质胡桃木木皮（厚 $\geq 0.6\text{mm}$ ），木皮应纹路清晰、结构均匀、色泽美观。面漆要求漆面透明度高、色泽美观不变色、耐热耐磨性强；底漆要求干燥迅速，附着力强。优质锌合金连接件。采用具有环保、耐热、耐水、粘性强特点的环保胶水。整件产品或成套产品色泽应相似，产品表面漆膜不得有皱皮、发粘和漏漆现象，产品不涂饰部件应保持清洁，涂层部位手感应光滑，无明显粘手。

茶水柜 1 只：1200mm*400mm*880mm



优质胡桃木木皮（厚 $\geq 0.6\text{mm}$ ），木皮应纹路清晰、结构均匀、色泽美观。面漆要求漆面透明度高、色泽美观不变色、耐热耐磨性强；底漆要求干燥迅速，附着力强。优质锌合金连接件。采用具有环保、耐热、耐水、粘性强特点的环保胶水。整件产品或成套产品色泽应相似，产品表面漆膜不得有皱皮、发粘和漏漆现象，产品不涂饰部件应保持清洁，涂层部位手感应光滑，无明显粘手，中间三抽，三节静音导轨，两边双开门内配活动层板。

7.校长办公桌椅、文件橱、沙发

办公桌 1 张：1600mm*800mm*760mm

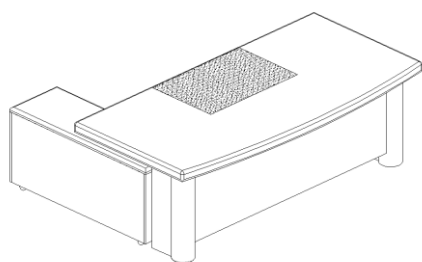

优质胡桃木木皮（厚 $\geq 0.6\text{mm}$ ），木皮应纹路清晰、结构均匀、色泽美观，台面总厚度 $\geq 80\text{mm}$ 。面漆要求漆面透明度高、色泽美观不变色、耐热耐磨性强；底漆要求干燥迅速，附着力强。台面中间加黑色牛皮书写垫板。配侧柜、活动柜各一只，抽屉采用三节静音导，定位铰链，按功能不同配抽屉锁，开门锁或连杆锁。侧柜移门内设一层活动层板。采用具有环保、耐热、耐水、粘性强特点的环保胶水。整件产品或成套产品色泽应相似，产品表面漆膜不得有皱皮、发粘和漏漆现象，产品不涂饰部件应保持清洁，涂层部位手感应光滑，无明显粘手。整体采用锌合金连接件。

办公椅 1 张：660mm*630mm*1180mm-1220mm

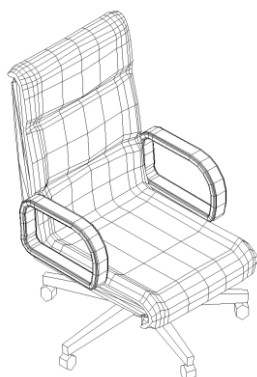

材质：面料采用优质黑色牛皮，柔软贴手透气性好；内衬 50 高泡回弹阻燃海绵，

定型多层弯曲木板材组合而成，椅板：经模具捌层高频热压成型，板材厚度 13 ± 1.0mm，椅架为实木框架、五脚星轮。优质环保油漆。气动升降，带后仰功能。

文件柜 1 只：1800mm*450mm*1900mm

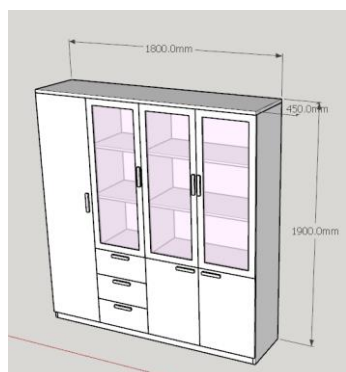

优质胡桃木木皮（厚 $\geq 0.6\text{mm}$ ），木皮应纹路清晰、结构均匀、色泽美观。面漆要求漆面透明度高、色泽美观不变色、耐热耐磨性强；底漆要求干燥迅速，附着力强。优质锌合金连接件。采用具有环保、耐热、耐水、粘性强特点的环保胶水。整件产品或成套产品色泽应相似，产品表面漆膜不得有皱皮、发粘和漏漆现象，产品不涂饰部件应保持清洁，涂层部位手感应光滑，无明显粘手，一扇开门内配一根挂衣杆及一块活动层板，上木框钢化玻璃开门内配两块层板，下木制开门内配一块活动层板，抽屉采用钢制三节导轨，抽拉灵活。

单人位沙发 2 只：规格：1000mm*860mm*860mm

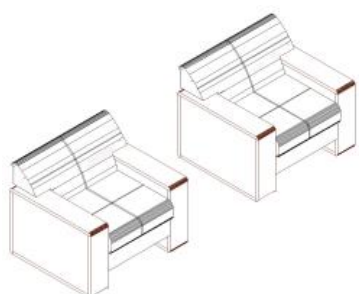

面料采用优质牛皮饰面，纹路细致、色泽均匀、厚度均匀。优质高密度海绵，高回弹一次成型 PU 泡绵（ $\geq 38\text{kg/m}^3$ ），达到国家阻燃标准。内架采用实木制作，经化学熏蒸杀虫和烘干处理。高密度弹簧纵向十三道，橡皮配带横向三道，外覆 PE 编织布。环保油漆，五底三面工艺。

茶几 1 只：600mm*600mm*450mm

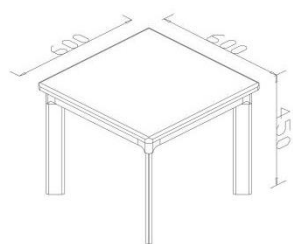

优质胡桃木木皮（厚 $\geq 0.6\text{mm}$ ），木皮应纹路清晰、结构均匀、色泽美观。面漆要求漆面透明度高、色泽美观不变色、耐热耐磨性强；底漆要求干燥迅速，附着力强。优质锌合金连接件。采用具有环保、耐热、耐水、粘性强特点的环保胶水。

整件产品或成套产品色泽应相似，产品表面漆膜不得有皱皮、发粘和漏漆现象，产品不涂饰部件应保持清洁，涂层部位手感应光滑，无明显粘手。

8.学生餐桌椅（四人）

学生餐桌椅（四人）：规格：台面 1200mm*720mm*750mm，相对座椅椅背之间距离不小于1780mm（如下图所示）

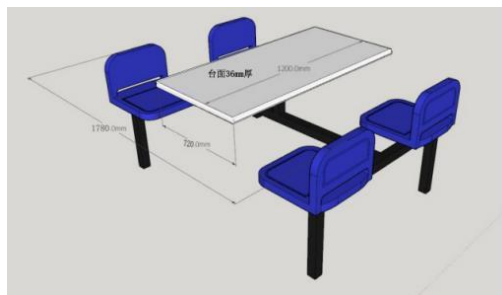

- (1) 桌面板：用 36mm 细木工板为基材，贴优质防火贴面。
- (2) 桌架：50mm*50mm*2mm 方管，固定桌面框架 25mm*25mm*1.2mm 方管。钢结构表面处理：酸洗、磷化、静电喷塑。
- (3) 椅面：中空高密度聚乙烯塑料制成。
- (4) 焊接：光滑、平整、牢固、满焊无虚焊、无气泡。
- (5) 地面接触部分：50mm*50mm 橡塑脚套。

9.教师餐桌椅（四人）

教师餐桌椅（四人）

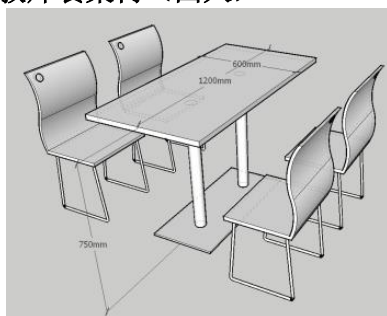

餐桌 1 张：规格：1200mm*600mm*750mm

台面采用 25mm 厚实木基材面贴优质防火板。餐桌脚采用 304 不锈钢长方盘脚，立柱 60*60mm，壁厚 1.5mm。

餐椅 4 张：规格：400mm*460mm*880mm

12mm 厚油漆面连体座背一体成型曲木板，电镀圆管脚， $\phi 19\text{mm}$ 壁厚 1.5mm，塑胶脚垫。

10.学生剧场软排椅 560mm*720mm*1000mm（包括单只扶手）（样品 2）

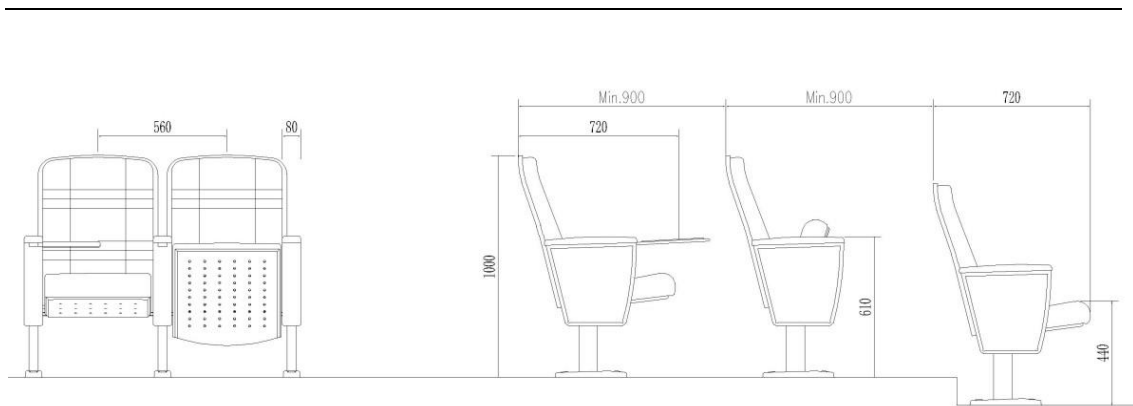

背：聚氨脂高回弹发泡海绵，模具化生产，高回弹，定型性能好，久坐不变形，密度 57KG/立方米；外覆专业座椅面料，内衬精压胶合板，外板为优质曲木板双面贴实木木皮（厚度 $\geq 0.6\text{mm}$ ），夹板厚 $\geq 14\text{mm}$ ，采用冷压工艺加工。座：底板为优质多层板双面贴榉木夹板（厚 $\geq 14\text{mm}$ ），采用冷压工艺加工，密度 65KG/立方米；外覆专业座椅面料，表面环保水性清水油漆，光滑、细腻，手感好。靠背与底座采用优质锌合金连接件连接，牢固性好。面料为阻燃高级面料，防尘、防潮、防污。面料颜色可根据客户要求而定。座垫翻起采用双扭簧回弹设计，复位准确，无噪音。

书写板：优质板材（厚度 $\geq 15\text{mm}$ ），表面喷聚酯环保亚光漆。

钢架脚连扶手架用 A 及钢板模压成型焊制而成，优质五金配件，表面无缝焊接、经抛光、酸洗磷化处理后经喷塑而成，耐腐蚀，不易生锈，管壁厚 $\geq 1.5\text{mm}$ 。

11. 学生剧场主席台桌椅

①主席台桌：规格：800mm*600mm*750mm

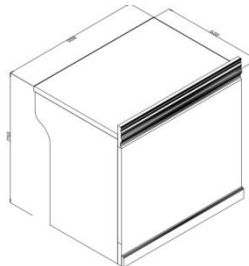

优质胡桃木木皮（厚 $\geq 0.6\text{mm}$ ），木皮纹路清晰、结构均匀、色泽美观。面漆要求漆面透明度高、色泽美观不变色、耐热耐磨性强；底漆要求干燥迅速，附着力强。优质锌合金连接件。采用具有环保、耐热、耐水、粘性强特点的环保胶水。整件产品或成套产品色泽相似，产品表面漆膜不得有皱皮、发粘和漏漆现象，产品不涂饰部位保持清洁，涂层部位手感光滑，无明显粘手。

②学生剧场主席椅：规格：700mm*590mm*940mm



坐垫、靠背：面料采用优质牛皮，要求光泽度好，透气性强。

椅架及扶手：1.8 厚电镀扁管扶手连体架，配扞皮扶手面。

座底板：采用环保型单层连体弯板，厚度 $\geq 18\text{mm}$ 。
 海绵：高密度海绵（ $45\text{kg}/\text{m}^3$ 以上），回弹力 35%以上。
 胶水：优质环保型胶水。

12. 学生剧场演讲台

演讲台：规格：760mm*580mm*1150mm

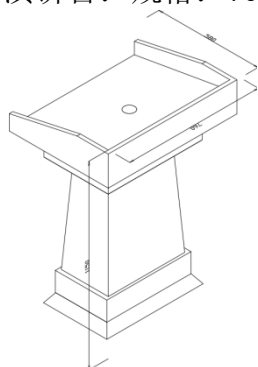

基材：采用环保 18mm 优质中密度板，厚度 18mm。
 饰面：采用 0.6mm 厚胡桃木木皮正反贴面，正面木皮拼接花纹一致，纹理清晰自然。
 油漆：选用优质环保型油漆，五底三面工艺，全封闭，半亚光。成品木纹清晰，色泽悦目，漆膜丰满，光滑耐磨。
 五金件：选用优质钢制三合一连接。

13. 劳技教室

产品图片	设备名称/型号规格(mm)	单位	数量	技术参数
	劳技讲台	张	1	规格：3500*800*900mm 钢管框架结构，台面 25mm 实木指接板基材防火弯曲板，其余 18、16mm 细木工板基材三聚氰胺饰面板，讲台右侧上部为抽屉（高度：200mm），下部为单开门。台面平移置隐蔽环氧树脂、铜质陶芯水龙头和 380*490 陶瓷防堵台下盆水斗。可内置翻转式教师控制电源系统。 1. 安全漏电保护装置 2. 双过载保护，分 4 组输出，分别控制学生电源 220V。电源线走线经强电护套管，并固定安装于讲台内部，工艺美观。在讲台下部门内装电子控制器（智慧用电控制器）在电源输入端设置电子控制器（智慧用电控制器），其功能应满足： （1）防雷击、防电磁辐射； （2）过/欠电压 20%时自动保护； （3）缺相显示和保护； （4）主线测温和过温保护；



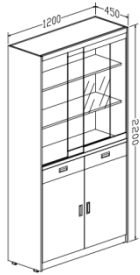
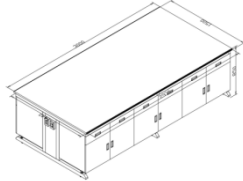

				<p>(5) 过流、过载保护；</p> <p>(6) 自动合闸；</p> <p>(7) 火、零线单独和同时浸水时无漏电和无触电事故发生。</p>
	劳技实验桌	张	6	<p>规格：1200*2400*780mm</p> <p>台面 25mm 实木指接板基材防火弯曲板。桌架主架采用 40mm*80mm 方管，其余采用 40mm*60mm 方管，壁厚 1.5mm，钢架经酸洗磷化处理，白色喷塑处理。双面各四只抽屉，抽屉采用 18mm 细木工板基材三聚氰胺饰面板。桌子左右两边各装两只 120 型一开双三眼多功能插座。</p>
	升降实验凳	只	48	<p>规格：直径 320 高 400-520mm</p> <p>座面采用聚乙烯（HDPE）经低温一次中空吹塑成形，产品具有耐冲击、抗老化、抗氧化等特点，方便清洁、色调明快，符合环保要求。凳架底盘采用直径 320mm 壁厚 1.2mm 电镀钢脚，气动升降，优质尼龙脚垫（固定脚钉）。底盘护套需与底盘固定，不松动。</p>
	教学电源 PC-II	套	1	<p>翻转式教学电源，数字显示，交直流电压输出，5A、1.5-18V 交直流电源，连续可调。双过载保护装置。交流无波形失真。分四组输出，分别控制学生电源 220V。VGA、USB 等接口。</p>
	陈列橱	顶	1	<p>规格：6500*450*2700mm</p> <p>上部大开面 8mm 钢化玻璃移门，上挂滑轮，铝合金导轨 滑轮和钢化玻璃须固定连接，前后钢化玻璃移门之间不大于 11mm。不锈钢支架，800*350*8mm 钢化玻璃隔板可调剂。中间空挡部分采用 $\phi 25$ 不锈钢圆管支撑。下部每扇开门三个铰链，柜体采用 18、16mm 细木工板基材三聚氰胺饰面板。陈列橱整体与后墙有牢固连接（采用膨胀螺丝与角铁）。</p>

	仪器橱	顶	11	<p>规格：1200*450*2200mm</p> <p>上部8mm钢化玻璃移门，上挂滑轮，铝合金导轨，滑轮与钢化玻璃须固定连接，前后玻璃移门之间不大于11mm。18mm细木工板基材三聚氰胺饰面板，搁板两侧镶钢板槽，上二下一块，高度可调，侧板有预埋螺丝。中抽屉，下部每扇开门三铰链。底带可调螺丝。</p>
	劳技双面准备台	张	1	<p>规格：3000*1500*850mm</p> <p>钢管支架结构，主管为40*80*2mm矩形管，台面12.5mm实芯板，边厚25mm，其余18、16mm细木工板基材三聚氰胺饰面板，旁板带四组插座，12门12抽屉。钢结构酸洗磷化静电喷塑。</p>

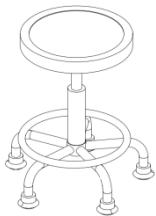
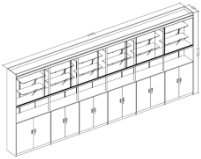
14. 美术教室

产品图片	设备名称/型号规格(mm)	单位	数量	技术参数
	美术桌	张	48	<p>规格：700×560×可升降</p> <p>桌面采用复合贴面板，厚度为20mm，表面纹路清晰，美观大方，桌面四边采用抗老化的PP塑料无缝注塑包边，其抗外力冲击强度更强，以及良好的抗吸湿性、抗酸碱腐蚀性、抗氧化性，完美地长期保护桌面及桌面四边四角，美观与坚固兼备。桌面上距前边缘40mm处正中间设有文具槽，槽的凹入深度为10mm，尺寸为200mm(长)×40mm(宽)，两侧分别设有杯槽；桌面内下表面上设置螺丝孔，其与屉箱通过自攻螺丝连接，其连接牢固。</p> <p>屉箱采用经过喷砂工艺处理的铁网组装。涂层和金属焊件附着性强，表面更平滑，抗氧化、抗腐蚀性能更优，不易腐蚀，不会脱落。屉箱高度为150mm。</p> <p>桌腿和桌脚采用椭圆钢管，桌腿外钢管尺寸为30mm×60mm，内钢管为20×50mm，壁厚为1.2mm。桌脚两端外套塑料角套，前端塑料套加入可调节高度为2cm的手转轮，后端塑</p>

			<p>料套下表面镶嵌有防滑橡皮垫。桌腿和桌脚的连接为直角，连接可靠，连接方式为焊接，焊缝无漏焊、烧穿、气孔、夹渣、未焊透和严重咬边等缺陷。所有焊瘤、熔渣等清楚干净。桌脚最前端与桌面最前端在同一垂直面上。屉箱下方两桌腿间设有一固定横档，横档采用椭圆钢管，尺寸为 20mmX40mm，壁厚为 1.2mm。</p> <p>桌腿右侧装有 ABS 塑料一次成型的手轮（可以挂书包及学习用品），通过手轮的松紧与内钢管可调高度（调节桌面的倾斜度），桌腿下方内螺角螺丝可调节桌面到地面整体高度从 67-79CM，方便不同身高学生对桌子高低的要求。</p> <p>桌腿外表面先进行酸洗磷化后进行静电喷塑处理。金属部件的外表面经进行喷砂工艺处理。涂层和金属焊件附着性强，表面更平滑，抗氧化、抗腐蚀性能更优，不易腐蚀，不会脱落。</p>
	升降实验凳	只 48	<p>规格：直径 320 高 400-520</p> <p>座面采用聚乙烯（HDPE）经低温一次中空吹塑成形，产品具有耐冲击、抗老化、抗氧化等特点，方便清洁、色调明快，符合环保要求。凳架底盘采用直径 320mm 壁厚 1.2mm 电镀钢脚，气动升降，优质尼龙脚垫（固定脚钉）。底盘护套需与底盘固定，不松动。</p>
	陈列橱	顶 1	<p>规格：6500*450*2700mm</p> <p>上部大开面 8mm 钢化玻璃移门，上挂滑轮，铝合金导轨 滑轮和钢化玻璃须固定连接，前后钢化玻璃移门之间不大于 11mm。不锈钢支架，800*350*8mm 钢化玻璃隔板可调剂。中间空挡部分采用 $\phi 25$ 不锈钢圆管支撑。下部每扇开门三个铰链，柜体采用 18、16mm 细木工板基材三聚氰胺饰面板。陈列橱整体与后墙有牢固连接（采用膨胀螺丝与角铁）。</p>

	静物台	个	4	规格：800*600*可升可降 采用 18mm 细木工板基材三聚氰胺板底板安装万向轮，后背板可翻竖起，可升可降。
	写生灯	个	4	规格：750*1550mm 三脚落地式可移动支架，壁厚 1.0mm 优质钢管，可调节高度，灯泡采用节能护眼灯泡，灯泡 30W，保护学生视力，需产品可以聚光，使色彩更丰富。
	美术工作台	张	1	规格：2400*1200*760mm 台面 25mm 实木指接板基材后成型防火板贴面，其余部分为 16-18mm 细木工板基材三聚氰胺板钢木结构，二只灯架抽斗，每只抽斗内装二只日光灯，十二斗十门，台中间安装 8mm 磨砂，一插一开关。
	美术器材橱	顶	9	规格：1200*450*2400mm 上部 8mm 钢化玻璃移门，上挂滑轮，铝合金导轨，滑轮与钢化玻璃须固定连接，前后玻璃移门之间不大于 11mm。18mm 细木工板基材三聚氰胺饰面板，上部侧板有预埋螺丝，高度可调，二块搁板两侧镶钢板槽。中下部二排各六抽屉，抽屉内井字格。底带可调螺丝。

15. 书法教室

产品图片	设备名称/型号 规格 (mm)	单位	数量	技术参数
	书法讲台 1600*800*900	张	1	实木结构，材质：桌面为优质实木板，周边加厚至 45mm，仿明清造型，桌面铣线离桌边的距离 70mm。桌腿为优质实木规格不小于 65*45cm，上有精美雕花装饰，桌腿横撑不小于 25*25mm，榫卯结构，不开不拔，精细打磨，三底两面。采用环保油漆，无异味。

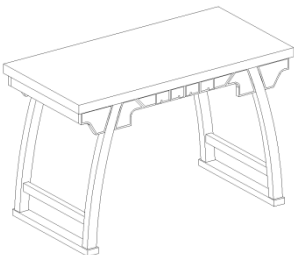
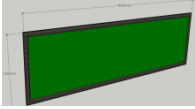
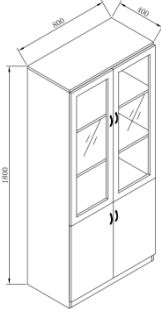

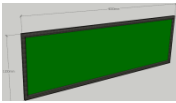
	<p>书法桌 1200*600*760</p>	<p>张</p>	<p>24</p>	<p>实木结构，材质：桌面为优质实木板，周边加厚至 45mm，仿明清造型，桌面铣线离桌边的距离 70mm。桌腿为优质实木规格不小于 65*45cm，上有精美雕花装饰，桌腿横撑不小于 25*25mm，榫卯结构，不开不拔，精细打磨，三底两面。采用环保油漆，无异味。</p>
	<p>书法凳 400*300*450mm</p>	<p>只</p>	<p>48</p>	<p>书法凳：全实木材质整体美观，榫卯结构，防形变，木纹纹理清晰，无瑕疵，精细打磨，三底两面。采用环保油漆，无异味。</p>
	<p>作品展示栏 4000*1200</p>	<p>块</p>	<p>1</p>	<p>古铜色边框，软木板十字布贴面。布料颜色可选。表面平整度高，不变形。软木片厚度：5mm，板厚度 10mm。中间衬 0.3mm 薄形钢板确保软木板整体刚性足。</p>
	<p>书法器材橱 800*400*1800</p>	<p>顶</p>	<p>4</p>	<p>柜体 18mm 厚细木工板双面贴面三聚氰胺饰面板，同色封边，上木框钢化玻璃开门，下部木质开门，上二下一活动隔板块，隔板前后用加强筋加固，可调节高低，优质五金配件。</p>

	搪瓷绿板 4000*1200	块	1	绿板 0.4mm, 中间 10mm 瓦楞板, 并加保护膜层, 板面平整、书写舒适。后板是 0.35mm 镀锌钢板, 古铜色亚光铝合金框架 25*23*2mm, 铝合金边框连接处采用注塑成型的 ABS 工程塑料包角, 与边框镶嵌后整体造型美观舒适。笔槽壁厚 2mm。
---	-------------------	---	---	--

16. 史地教室

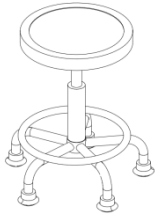
产品图片	设备名称/型号 规格(mm)	单位	数量	技术参数
	史地实验桌	张	24	<p>规格: 1200*600*760mm</p> <ol style="list-style-type: none"> 1、台面 12.5mm 实芯板, 边 25mm。 2、单侧带书包斗, 共 2 个书包斗。 3、书包斗: 整体尺寸 400*250*100mm, 采用环保型 ABS 塑料工程一次性注塑成型, 底、面部加设经纬加强筋, 防止变形弯曲。表面圆角处理, 简洁大方。 4. 侧面采用三段式高强度铝合金结构, 其中上支架尺寸为 562*124*46mm, 下支架尺寸为 562*122*55mm。立柱采用倾斜式设计, 内嵌入上下铸铝支架 20mm, 后端配备加固支撑梁。侧面上下支架采用 3mm 厚的铝压铸一次成型, 各部分连接设置专用定位件, 并用高强度内六角螺丝 8*25 上下各两支连接固定, 便于组装及拆卸, 外观流线形设计, 简洁美观, 易碰撞处全部采用倒圆角, 产品款式要求整体设计美观、合理、安全、牢固、耐用。上下支架压铸铝件经粗磨、细磨、精磨、抛光平滑多个工艺处理, 金属表面经高光乳白色环氧树脂户外粉喷涂高温固化处理, 达到承重性能强和耐酸碱、耐腐蚀的效果。下支架可装地脚调整桌子高度, 或通过专用孔位与地面固定, 并配有不同色 ABS 脚套装饰盖。 5. 立柱采用菱形八边型结构设计,

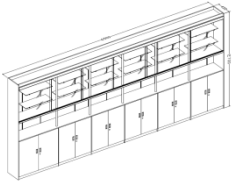
			<p>规格为 105*50mm，厚度 1.5mm。垂直面与斜面各有四面，正面垂直面与斜面夹角为 19 度，侧面垂直面与斜面夹角为 71 度。立柱外立面中间设置凹槽，与中间横梁连接时更方便、美观。增加凹槽封边条遮挡螺丝孔位，桌子侧面无可视螺丝孔，并保护使用者不受铝材边沿伤害。对封边条采用不同颜色喷涂丰富桌子的整体颜色搭配。</p> <p>6. 前横梁、中间横梁、后横梁和中下横梁全部采用高强度挤出铝合金模具型材，各部分连接设置专用定位件，并用高强度内六角螺丝连接，便于组装及拆卸，外观流线形设计，简洁美观。铝材表面经环氧树脂户外粉末静电喷涂处理。做到承重性能强和耐酸碱、耐腐蚀。中横梁尺寸为 37*28mm，前后横梁尺寸为 50*41mm，采用前端半圆弧人体工程学设计，圆弧角度为 R30，安装螺丝处的厚度为 1.7mm，其它厚度为 1.2mm。中下横梁尺寸为 100*19mm，采用上下收腰设计，加强横梁的强度。</p> <p>7. 下支架脚：下支架脚两端各设置一个直径为 10mm 的圆形孔位，在压铸支架上攻牙，可通过拉爆螺丝与地面固定或搭配直径为 50mm 的调节脚使用。调节脚由 12×50 国标螺杆与优质塑料一体注塑成型，承重性强。桌侧角配有不同装饰颜色的 ABS 脚套装饰盖。</p>
	升降实验凳	只	<p>规格：直径 320 高 400-520mm</p> <p>座面采用聚乙烯（HDPE）经低温一次中空吹塑成形，产品具有耐冲击、抗老化、抗氧化等特点，方便清洁、色调明快，符合环保要求。凳架底盘采用直径 320mm 壁厚 1.2mm 电镀钢脚，气动升降，优质尼龙脚垫（固定脚钉）。底盘护套需与底盘固定，不松动。</p>

	<p>陈列橱</p>	<p>顶 1</p>	<p>规格：6500*450*2700mm 上部大开面 8mm 钢化玻璃移门，上挂滑轮，铝合金导轨 滑轮和钢化玻璃须固定连接，前后钢化玻璃移门之间不大于 11mm。不锈钢支架，800*350*8mm 钢化玻璃隔板可调剂。中间空挡部分采用 $\phi 25$ 不锈钢圆管支撑。下部每扇开门三个铰链，柜体采用 18、16mm 细木工板基材三聚氰胺饰面板。陈列橱整体与后墙有牢固连接（采用膨胀螺丝与角铁）。</p>
	<p>器材橱</p>	<p>顶 3</p>	<p>规格：1200*450*2200mm 上部 8mm 钢化玻璃移门，上挂滑轮，铝合金导轨，滑轮与钢化玻璃须固定连接，前后玻璃移门之间不大于 11mm。18mm 细木工板基材三聚氰胺饰面板，搁板两侧镶钢板槽，上二下一块，高度可调，侧板有预埋螺丝。中抽屉，下部每扇开门三铰链。底带可调螺丝。</p>

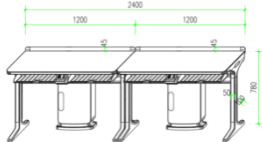

17.物理实验室

产品图片	设备名称/型号 规格 (mm)	单位	数量	技术参数
	<p>物理讲台 3500*800*900 (样品 3)</p>	<p>张</p>	<p>1</p>	<p>钢管框架结构酸洗磷化静电喷塑。台面 12.5mm 实芯板，边厚 25mm，其余 18、16mm 细木工板基材三聚氰胺饰面板，左侧平移置隐蔽环氧树脂、铜质陶芯底管水龙头和 380*490 陶瓷防堵台下盆水斗。讲台右侧上部为抽屉（高度：200mm），下部为单开门。讲台内侧可内置翻转式教学电源。电源线走线经强电护套管，并固定安装于讲台内部，工艺美观。在讲台下部门内装电子控制器（智慧用电控制器）在电源输入端设置电子控制器（智慧用电控制器），其功能应满足：</p> <ol style="list-style-type: none"> (1) 防雷击、防电磁辐射； (2) 过/欠电压 20%时自动保护； (3) 缺相显示和保护； (4) 主线测温和过温保护； (5) 过流、过载保护； (6) 自动合闸；

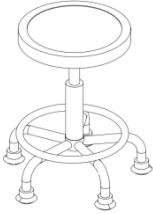
			<p>(7) 火、零线单独和同时浸水时无漏电和无触电事故发生。</p>
	<p>物理实验桌 2400*600*780 (样品 4)</p>	<p>张</p>	<p>1 2</p> <p>台面：采用≥ 8 mm 实芯理化板；热弯加工成型，使台面前端呈半圆弧形，圆润下滑。 前横梁：采用 61x38mm 壁厚≥ 1.2mm 的优质铝型材拉伸成型，一边 85mm 圆弧造型，和面板弧形无缝贴合，材料表面需经过防腐氧化处理和纯环氧树脂塑粉高温固化处理。 横梁支撑件：采用 12x100mm 壁厚≥ 1.2mm 的优质铝型材拉伸成型，需带有两条加强抗变形的凹槽，材料表面经过防腐氧化处理和纯环氧树脂塑粉高温固化处理。 后挡板：采用 131*30mm 壁厚≥ 1.2mm 的优质铝型材拉伸成型，材料表面经过防腐氧化处理和纯环氧树脂塑粉高温固化处理。造型截面为后端连续相切弧形，顶端高出台面 45mm，需带一凹槽，镶嵌弹性橡胶条，可防止台面物体向后滑落并保护易碎物体不易被碰碎。 桌腿由立柱、顶底支撑脚和可调地脚组成 立柱：采用 100x50mm 壁厚≥ 1.5mm 的优质铝材，横截面前 R6 圆角，后端 45*8 斜切再 R6 圆角，内有 6 根 1.2mm 的加强筋，中心拥有两个 m8 螺丝固定孔，攻丝处理后用于连接顶底支撑脚，材料表面经过防腐氧化处理和纯环氧树脂塑粉高温固化处理。 支撑脚：采用≥ 4mm 厚的铝材压铸</p>

			<p>一次性成型，两侧弧形圆角，弧度和立柱的弧度吻合，材料表面经过防腐氧化处理和纯环氧树脂塑粉高温固化处理。</p> <p>多功能可调地脚：高度螺旋调节，采用高强度的尼龙材料，塑料注塑成型，内置脚轮固定孔，可加装脚轮</p> <p>书包斗：规格 440*315*154mm，厚度 $\geq 6\text{mm}$，采用 ABS 改性材料，塑料注塑成型，正面设有可悬挂凳子的圆形孔，周边加厚加强，斗内需有 8 根宽度为 30mm 的沙面处理的加强体块。</p> <p>桶体分为两块，壁厚 3mm，采用 ABS 材料，塑料注塑成型，表面需沙面和光面相结合处理，以齿合槽配以螺丝连接，拆分组合方便，方便检修桶体内的风管或电线。</p>
	<p>升降实验凳 直径 320 高 400-520</p>	<p>只</p>	<p>座面采用聚乙烯（HDPE）经低温一次中空吹塑成形，产品具有耐冲击、抗老化、抗氧化等特点，方便清洁、色调明快，符合环保要求。凳架底盘采用直径 320mm 壁厚 1.2mm 电镀钢脚，气动升降，优质尼龙脚垫（固定脚钉）。底盘护套需与底盘固定，不松动。</p>

	<p>学生电源 120*120*400</p>	<p>个 2 4</p>	<p>单独安装在桌面下方两抽斗中间，箱体由三组工程 PC 塑料模具一次成型，工作操作台为翻转式，完全打开时工作面板与水平面呈 140° 夹角。 面板采用耐磨、耐腐蚀的 PVC 薄膜面板。微电脑控制，数码实时显示电压电流值；电压表精度 0.5%，电流表精度 1%±5 字； 有电源开关，火线可关断 输入电压：220v±10%； 直流输出：1-16V，0.1V 一档，额定电流 2A，数字电压电流表实时显示，精度 0.5%。具有智能过载保护功能，当电流高于 1.05 倍额定电流时，自动断开，按开关键复位。设置多功能 220V 交流插座 1 路。 操作简单，安全可靠。 使用环境：温度 0-40℃，湿度<90%。</p>
	<p>教学电源 PC-II</p>	<p>个 1</p>	<p>翻转式教学电源，数字显示，交直流电压输出，5A、1.5-18V 交直流电源，连续可调。双过载保护装置。交流无波形失真。分四组输出，分别控制学生电源 220V。VGA、USB 等接口。</p>
	<p>陈 列 橱 6500*450*2700</p>	<p>项 1</p>	<p>上部大开面 8mm 钢化玻璃移门，上挂滑轮，铝合金导轨 滑轮和钢化玻璃须固定连接，前后钢化玻璃移门之间不大于 11mm。不锈钢支架，800*350*8mm 钢化玻璃隔板可调剂。中间空挡部分采用 φ 25 不锈钢圆管支撑。下部每扇开门三个铰链，柜体采用 18、16mm 细木工板基材三聚氰胺饰面板。陈列橱整体与后墙有牢固连接（采用膨胀螺丝与角铁）。</p>

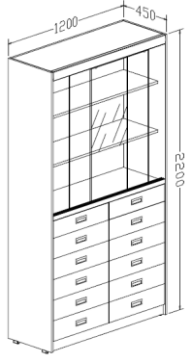
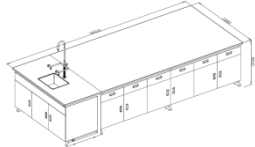
	<p>仪 器 橱 1200*450*2200</p>	<p>顶</p>	<p>1 0</p>	<p>上部8mm钢化玻璃移门,上挂滑轮,铝合金导轨,滑轮与钢化玻璃须固定连接,前后玻璃移门之间不大于11mm。18mm细木工板基材三聚氰胺饰面板,搁板两侧镶钢板槽,上二下一块,高度可调,侧板有预埋螺丝。中抽屉,下部每扇开门三铰链。底带可调螺丝。</p>
	<p>加长仪器橱 1800*450*2200</p>	<p>顶</p>	<p>1</p>	<p>上部8mm钢化玻璃移门,上挂滑轮,铝合金导轨,滑轮与钢化玻璃须固定连接,前后玻璃移门之间不大于11mm。18mm细木工板基材三聚氰胺饰面板,搁板两侧镶钢板槽,上二下一块,高度可调,侧板有预埋螺丝。中三抽屉,下部每扇开门三铰链。底带可调螺丝。</p>
	<p>器 材 橱 1200*450*2200</p>	<p>顶</p>	<p>1</p>	<p>上部8mm钢化玻璃移门,上挂滑轮,铝合金导轨,滑轮与钢化玻璃须固定连接,前后玻璃移门之间不大于11mm。18mm细木工板基材三聚氰胺饰面板,上部侧板有预埋螺丝,高度可调,二块搁板两侧镶钢板槽。中下部二排各六抽屉,抽屉内井字格。底带可调螺丝。</p>
	<p>物理双面准备台 3600*1500*850</p>	<p>张</p>	<p>1</p>	<p>钢木框架结构。十五门十二抽屉(水斗柜其中一扇假门),台面用实芯12.5mm抗倍特板,边厚25mm。其余18mm细木工板基材三聚氰胺饰面板。旁侧带插座,底带可调螺丝,单联环氧树脂、铜质陶芯水龙头(长200),380*490和陶瓷台下盆水斗。</p>

18.化学实验室

产品图片	设备名称/型号规格(mm)	单位	数量	技术参数
	化学讲台 3500*800*900	张	1	<p>钢管框架结构酸洗磷化静电喷塑。台面 12.5mm 实芯理化板，边厚 25mm，其余 18、16mm 细木工板基材三聚氰胺饰面板。左侧环氧树脂、铜质陶芯鹅颈双联(长 200)水龙头、380*490 陶瓷防堵台下盆水斗、水斗外侧洗眼器冲淋喷头，洗眼器采用增强尼龙外加软性橡胶，内侧有害气体自净处理机，处理机对有毒、有害、有气味体有吸附、除味、降解毒性和过滤作用。讲台右侧上部为抽屉(高度：200mm)，下部为单开门。讲台内侧可置翻转教学电源。电源线走线经强电护套管，并固定安装于讲台内部，工艺美观。在讲台下部门内装电子控制器(智慧用电控制器)在电源输入端设置电子控制器(智慧用电控制器)，其功能应满足：</p> <ol style="list-style-type: none"> (1) 防雷击、防电磁辐射； (2) 过/欠电压 20%时自动保护； (3) 缺相显示和保护； (4) 主线测温和过温保护； (5) 过流、过载保护； (6) 自动合闸； (7) 火、零线单独和同时浸水时无漏电和无触电事故发生。
	化学实验桌 2900*600*780	张	1 2	<p>台面：采用≥ 8 mm 实芯理化板，热弯加工成型，使台面前端呈半圆弧形，圆润下滑。</p> <p>前横梁：采用 61x38mm 壁厚≥ 1.2mm 的优质铝型材拉伸成型，一边 85mm 圆弧造型，和面板弧形无缝贴合，材料表面需经过防腐氧化处理和纯环氧树脂塑粉高温固化处理。</p> <p>横梁支撑件：采用 12x100mm 壁厚≥ 1.2mm 的优质铝型材拉伸成型，需带有两条加强抗变形的凹槽，材料表面需经过防腐氧化处理和纯环氧树脂塑粉高温固化处理。</p> <p>后挡板：采用 131*30mm 壁厚≥ 1.2mm 的优质铝型材拉伸成型，材</p>

			<p>料表面需经过防腐氧化处理和纯环氧树脂塑粉高温固化处理。造型截面为后端连续相切弧形，顶端高出台面 45mm，需带一凹槽，镶嵌弹性橡胶条，可防止台面物体向后滑落并保护易碎物体不易被碰碎。</p> <p>桌腿由立柱、顶底支撑脚和可调地脚组成</p> <p>立柱：采用 100x50mm 壁厚$\geq 1.5\text{mm}$的优质铝材，横截面前 R6 圆角，后端 45*8 斜切再 R6 圆角，内需有 6 根 1.2mm 的加强筋，中心拥有两个 m8 螺丝固定孔，攻丝处理后用于连接顶底支撑脚，材料表面需经过防腐氧化处理和纯环氧树脂塑粉高温固化处理。</p> <p>支撑脚：采用$\geq 4\text{mm}$厚的铝材压铸一次性成型，两侧弧形圆角，弧度和立柱的弧度吻合，材料表面需经过防腐氧化处理和纯环氧树脂塑粉高温固化处理。</p> <p>多功能可调地脚：高度螺旋调节，采用高强度的尼龙材料，塑料注塑成型，内置脚轮固定孔，可加装脚轮</p> <p>书包斗：规格 440*315*154mm，厚度$\geq 6\text{mm}$，采用 ABS 改性材料，塑料注塑成型，正面设有可悬挂凳子的圆形孔，周边加厚加强，斗内需有 8 根宽度为 30mm 的沙面处理的加强体块。</p> <p>排风箱：规格 400*240*730mm，分为桶体和底座两部份，底座为与桌面同色的壁厚$\geq 3\text{mm}$ABS 材质注塑成型；桶体分为两块，壁厚$\geq 3\text{mm}$，采用 ABS 材料，塑料注塑成型，表面沙面和光面相结合处理，以齿合槽配以螺丝连接，拆分组合方便，方便检修桶体内的风管或电线。</p> <p>水槽：采用 PP 改性材料，塑料注塑模一次性成型，其规格 600*500*343mm，壁厚$\geq 4\text{mm}$，四周有 10mm 高挡水沿；水槽内尺寸：430*360*270mm，耐强酸强碱耐$< 80^\circ\text{C}$有机溶剂并耐 150$^\circ\text{C}$以下高</p>
--	--	--	--

			<p>温；水槽内右上角带溢水口。</p> <p>下水系统：采用 PP 材质专用连接管，配有防虹吸，防阻塞装置。</p> <p>上下固定框：采用 PP 改性材料，600*500mm，塑料注塑模一次性成型，表面需光面处理。</p> <p>箱体支撑件：箱体四周采用 64*34mm 和 81*34mm 的铝型材支撑，表面需经过时效处理和纯环氧树脂塑粉高温固化处理，具有较强的耐蚀性及承重性。</p> <p>水柜左右侧板：采用优质的≥ 9mm 厚的 PVC 中空板，尺寸：545*655mm，其插在支撑件铝型材槽内部。</p> <p>水柜前后门：采用 pp 改性材料，374*640*10mm，塑料注塑模一次性成型，表面需沙面与光面相结合处理。并且采用直接成型后无需安装铰链、把手一体化设计，其内部需置两根 32.5*6.6mm 的铝型材为加强筋。</p> <p>水嘴：采用实验室专用三联水嘴 90 度瓷质阀芯，出水嘴为铜质尖嘴，可拆卸，内有螺纹，可方便连接循环等特殊用水，水管管体部分为黄铜合金制品，铜质表面经过烤漆喷涂处理，增强耐酸碱防腐蚀以及防锈性能，可 360 度旋转。</p> <p>电源尺寸：120*120*400mm, 单独安装在桌面下方两抽斗中间，箱体由三组工程 PC 塑料模具一次成型, 工作操作台为翻转式，完全打开时工作面板与水平面呈 140° 夹角。</p> <p>面板采用耐磨、耐腐蚀的 PVC 薄膜面板。微电脑，数码实时显示电压电流值；电压表精度 1%，电流表精度 1.5%\pm5 字；</p> <p>有电源开关，零火线可同时关断设置 2 路多功能 220V 五孔交流插座，操作简单，安全可靠。</p>
--	--	--	--

	<p>升降实验凳 直径 320 高 400-520</p>	<p>只</p>	<p>4 8</p>	<p>座面采用聚乙烯（HDPE）经低温一次中空吹塑成形，产品具有耐冲击、抗老化、抗氧化等特点，方便清洁、色调明快，符合环保要求。凳架底盘采用直径 320mm 壁厚 1.2mm 电镀钢脚，气动升降，优质尼龙脚垫（固定脚钉）。底盘护套需与底盘固定，不松动。</p>
	<p>教学电源 PC-II</p>	<p>个</p>	<p>1</p>	<p>翻转式教学电源，数字显示，交直流电压输出，5A、1.5-18V 交直流电源，连续可调。双过载保护装置。交流无波形失真。分四组输出，分别控制学生电源 220V。VGA、USB 等接口。</p>
	<p>陈 列 橱 6500*450*2700</p>	<p>顶</p>	<p>1</p>	<p>上部大开面 8mm 钢化玻璃移门，上挂滑轮，铝合金导轨 滑轮和钢化玻璃须固定连接，前后钢化玻璃移门之间不大于 11mm。不锈钢支架，800*350*8mm 钢化玻璃隔板可调剂。中间空挡部分采用 $\phi 25$ 不锈钢圆管支撑。下部每扇开门三个铰链，柜体采用 18、16mm 细木工板基材三聚氰胺饰面板。陈列橱整体与后墙有牢固连接（采用膨胀螺丝与角铁）。</p>

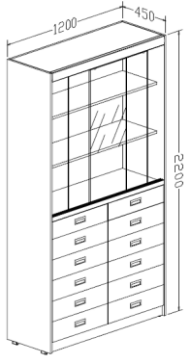
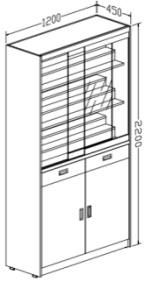
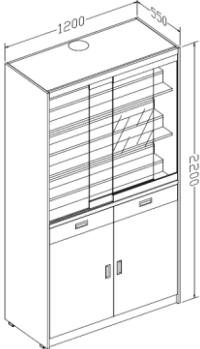
	<p>仪器橱 1200*450*2200</p>	<p>顶</p>	<p>2</p>	<p>上部 8mm 钢化玻璃移门,上挂滑轮,铝合金导轨,滑轮与钢化玻璃须固定连接,前后玻璃移门之间不大于 11mm。18mm 细木工板基材三聚氰胺饰面板,搁板两侧镶钢板槽,上二下一块,高度可调,侧板有预埋螺丝。中抽屉,下部每扇开门三铰链。底带可调螺丝。</p>
	<p>器材橱 1200*450*2200</p>	<p>顶</p>	<p>1</p>	<p>上部 8mm 钢化玻璃移门,上挂滑轮,铝合金导轨,滑轮与钢化玻璃须固定连接,前后玻璃移门之间不大于 11mm。18mm 细木工板基材三聚氰胺饰面板,上部侧板有预埋螺丝,高度可调,二块搁板两侧镶钢板槽。中下部二排各六抽屉,抽屉内井字格。底带可调螺丝。</p>
	<p>药品橱 1200*450*2200</p>	<p>顶</p>	<p>1</p>	<p>上部 8mm 钢化玻璃移门,上挂滑轮,铝合金导轨,滑轮与钢化玻璃须固定连接,前后玻璃移门之间不大于 11mm。18mm 细木工板基材三聚氰胺饰面板,上三层阶梯搁板,中抽屉,下部一块搁板两侧镶钢板槽,高度可调,侧板有预埋螺丝。下部每扇开门三铰链。底带调节脚。</p>
	<p>通风药品橱 1200*550*2200</p>	<p>顶</p>	<p>1</p>	<p>上部 8mm 钢化玻璃移门,上挂滑轮,铝合金导轨,滑轮与钢化玻璃须固定连接,前后玻璃移门之间不大于 11mm。18mm 细木工板基材三聚氰胺饰面板,上三层阶梯搁板,中抽屉,下部一块搁板两侧镶钢板槽,高度可调,侧板有预埋螺丝。下部每扇开门三铰链。底带调节脚。背置 100*80mmPVC 通风管和五个通风口</p>

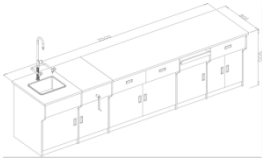

	排风系统	套	1	涡流排风机 220v224w, 燥音 ≤ 52db, 直径 300mmPv 风管 7.2 米
	通风准备橱 1200*550*2200	顶	1	18mm 细木工板基材三聚制氰胺饰面板, 双开门, 内置六层不锈钢框架, 不锈钢架 20*20*0.8mm 方管焊接, 背置 100*80mmPVC 矩形通风管和三个通风口, 底带调节脚。
	毒品存放柜 900*500*1800	顶	1	外层酸洗磷化静电喷塑 1.0mm 钢板, 内层 0.6 理化实芯板, 夹层为阻燃填充料。钢板密封双开门, 内铰链结构, 顶部排风扇有通风接口, 防盗报警系统, 液晶显示电子密码锁、钥匙锁, 内置三层阶梯物品架
	毒气收集橱 1200*800*2400	顶	1	钢制框架与实芯板混合结构, 内置 6mm 实芯抗倍特理化板回流层, 12.5mm 抗倍特化学板柜面, 配有灯光、小水斗和龙头, 顶有排风扇和风口、无级上下移门。
	化学双面准备台 3600*1500*850	张	1	钢木框架结构, 十五门十二抽屉 (水斗柜其中一扇假门), 台面 12.5mm 实芯理化板, 边厚 25mm. 其余 18mm 细木工板基材三聚氰氨饰面板, 鹅颈双联环氧树脂、铜质陶瓷芯水龙头(长 200), 380*490 陶瓷台下盆水斗。洗眼器冲淋喷头, 洗眼器采用增强尼龙外加软性橡胶, 内侧有害气体自净处理机, 处理机对有毒、有害、有气味体有吸附、除味、降解毒性和过滤作用。

19.生命科学实验室

产品图片	设备名称/型号规格(mm)	单位	数量	技术参数
	生物讲台 3500*800*900	张	1	<p>钢管框架结构酸洗磷化静电喷塑。台面 12.5mm 实芯板, 边厚 25mm, 其余 18、16mm 细木工板基材三聚氰胺饰面板。左侧环氧树脂、铜质陶芯双联(长 200)水龙头、380*490 陶瓷防堵台下盆水斗。讲台右侧上部为抽屉(高度: 200mm), 下部为单开门。讲台内侧可置翻转教学电源。电源线走线经强电护套管, 并固定安装于讲台内部, 工艺美观。在讲台下部门内装电子控制器(智慧用电控制器)在电源输入端设置电子控制器(智慧用电控制器), 其功能应满足:</p> <ol style="list-style-type: none"> (1) 防雷击、防电磁辐射; (2) 过/欠电压 20%时自动保护; (3) 缺相显示和保护; (4) 主线测温和过温保护; (5) 过流、过载保护; (6) 自动合闸; (7) 火、零线单独和同时浸水时无漏电和无触电事故发生。
	生物实验桌 2900*600*780	张	1 2	<p>台面: 采用≥ 8 mm 实芯理化板, 热弯加工成型, 使台面前端呈半圆弧形, 圆润下滑。</p> <p>前横梁: 采用 61x38mm 壁厚≥ 1.2mm 的优质铝型材拉伸成型, 一边 85mm 圆弧造型, 和面板弧形无缝贴合, 材料表面需经过防腐氧化处理和纯环氧树脂塑粉高温固化处理。</p> <p>横梁支撑件: 采用 12x100mm 壁厚≥ 1.2mm 的优质铝型材拉伸成型, 带有两条加强抗变形的凹槽, 材料表面需经过防腐氧化处理和纯环氧树脂塑粉高温固化处理。</p> <p>后挡板: 采用 131*30mm 壁厚≥ 1.2mm 的优质铝型材拉伸成型, 材料表面需经过防腐氧化处理和纯环氧树脂塑粉高温固化处理。造型截面为后端连续相切弧形, 顶端高出台面 45mm, 需带一凹槽, 镶嵌弹性橡胶条, 可防止台面物体向后滑落并保</p>

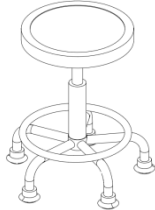

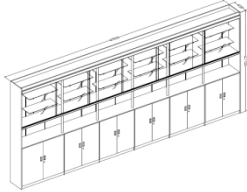
			<p>护易碎物体不易被碰碎。</p> <p>桌腿由立柱、顶底支撑脚和可调地脚组成</p> <p>立柱：采用 100x50mm 壁厚\geq1.5mm 的优质铝材，横截面前 R6 圆角，后端 45*8 斜切再 R6 圆角，内需有 6 根 1.2mm 的加强筋，中心拥有两个 m8 螺丝固定孔，攻丝处理后用于连接顶底支撑脚，材料表面需经过防腐氧化处理和纯环氧树脂塑粉高温固化处理。</p> <p>支撑脚：采用\geq4mm 厚的铝材压铸一次性成型，两侧弧形圆角，弧度和立柱的弧度吻合，材料表面需经过防腐氧化处理和纯环氧树脂塑粉高温固化处理。</p> <p>多功能可调地脚：高度螺旋调节，采用高强度的尼龙材料，塑料注塑成型，内置脚轮固定孔，可加装脚轮</p> <p>书包斗：规格 440*315*154mm, 厚度\geq6mm, 采用 ABS 改性材料，塑料注塑成型，正面设有可悬挂凳子的圆形孔，周边加厚加强，斗内需有 8 根宽度为 30mm 的沙面处理的加强体块。</p> <p>排风箱：规格 400*240*730mm, 分为桶体和底座两部份，底座为与桌面同色的壁\geq厚 3mmABS 材质注塑成型；桶体分为两块，壁厚 3mm, 采用 ABS 材料，塑料注塑成型, 表面需沙面和光面相结合处理，以齿合槽配以螺丝连接，拆分组合方便，方便检修桶体内的风管或电线。</p> <p>水槽：采用 PP 改性材料，塑料注塑模一次性成型，其规格 600*500*343mm, 壁厚\geq4mm, 四周有 10mm 高挡水沿；水槽内尺寸：430*360*270mm, 耐强酸强碱耐$<$80℃有机溶剂并耐 150℃以下高温；水槽内右上角带溢水口。</p> <p>下水系统：采用 PP 材质专用连接管，配有防虹吸，防阻塞装置。</p> <p>上下固定框：采用 PP 改性材料，600*500mm, 塑料注塑模一次性成</p>
--	--	--	---

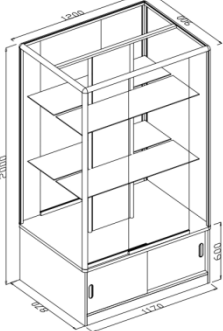
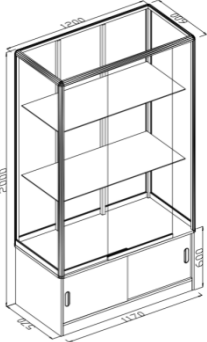
			<p>型，表面光面处理。</p> <p>箱体支撑件：箱体四周采用 64*34mm 和 81*34mm 的铝型材支撑，表面需经过时效处理和纯环氧树脂塑粉高温固化处理。</p> <p>水柜左右侧板：采用优质的≥ 9mm 厚的 PVC 中空板，尺寸：545*655mm，其插在支撑件铝型材槽内部。</p> <p>水柜前后门：采用 pp 改性材料，374*640*10mm，塑料注塑模一次性成型，表面需沙面与光面相结合处理。并且采用直接成型后无需安装铰链、把手一体化设计，其内部需置两根 32.5*6.6mm 的铝型材为加强筋。</p> <p>水嘴：采用实验室专用三联水嘴 90 度瓷质阀芯，出水嘴为铜质尖嘴，可拆卸，内有螺纹，可方便连接循环等特殊用水，水管管体部分为黄铜合金制品，铜质表面经过烤漆喷涂处理，增强耐酸碱防腐以及防锈性能，可 360 度旋转。</p> <p>电源尺寸：120*120*400mm，单独安装在桌面下方两抽斗中间，箱体由三组工程 PC 塑料模具一次成型，工作操作台为翻转式，完全打开时工作面板与水平面呈 140° 夹角。</p> <p>面板采用耐磨、耐腐蚀的 PVC 薄膜面板。微电脑，数码实时显示电压电流值；电压表精度 1%，电流表精度 1.5%\pm5 字；</p> <p>有电源开关，零火线可同时关断</p> <p>设置 2 路多功能 220V 五孔交流插座，操作简单，安全可靠。</p>
	<p>升降实验凳直径 320 高 400-520</p>	<p>只</p>	<p>座面采用聚乙烯（HDPE）经低温一次中空吹塑成形，产品具有耐冲击、抗老化、抗氧化等特点，方便清洁、色调明快，符合环保要求。凳架底盘采用直径 320mm 壁厚 1.2mm 电镀钢脚，气动升降，优质尼龙脚垫（固定脚钉）。底盘护套需与底盘固定，不松动。</p>

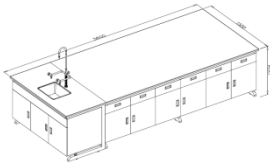

	<p>教学电源 PC-II</p>	<p>个</p>	<p>1</p>	<p>翻转式教学电源, 数字显示, 交直流电压输出, 5A、1.5-18V 交直流电源, 连续可调。双过载保护装置。交流无波形失真。分四组输出, 分别控制学生电源 220V。VGA、USB 等接口。</p>
	<p>陈列橱 6500*450* 2700</p>	<p>顶</p>	<p>1</p>	<p>上部大开面 8mm 钢化玻璃移门, 上挂滑轮, 铝合金导轨 滑轮和钢化玻璃须固定连接, 前后钢化玻璃移门之间不大于 11mm。不锈钢支架, 800*350*8mm 钢化玻璃隔板可调剂。中间空挡部分采用 $\phi 25$ 不锈钢圆管支撑。下部每扇开门三个铰链, 柜体采用 18、16mm 细木工板基材三聚氰胺饰面板。陈列橱整体与后墙有牢固连接 (采用膨胀螺丝与角铁)。</p>
	<p>仪器橱 1200*450* 2200</p>	<p>顶</p>	<p>4</p>	<p>上部 8mm 钢化玻璃移门, 上挂滑轮, 铝合金导轨, 滑轮与钢化玻璃须固定连接, 前后玻璃移门之间不大于 11mm。18mm 细木工板基材三聚氰胺饰面板, 搁板两侧镶钢板槽, 上二下一块, 高度可调, 侧板有预埋螺丝。中抽屉, 下部每扇开门三铰链。底带可调螺丝。</p>
	<p>双面标本橱 1200*900* 2000</p>	<p>顶</p>	<p>4</p>	<p>1200*900*600 为 18mm 细木工板基材三聚氰氨底座, 上部铝合金边框, 二侧、顶部为 5mm 钢化玻璃, 前后移门为 5mm 钢化玻璃。1150*350*8mm 玻璃搁板可调节。</p>
	<p>单面标本橱 1200*600* 2000</p>	<p>顶</p>	<p>4</p>	<p>1200*600*600 为 18mm 细木工板基材三聚氰氨底座, 上部铝合金边框, 三侧面、顶部为 5mm 钢化玻璃, 移门为 5mm 钢化玻璃。1150*500*8mm 玻璃搁板可调节。</p>

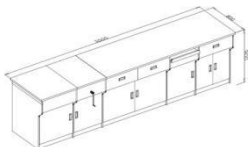
	<p>生物双面准备台 3600*1500*850</p>	<p>张</p>	<p>1</p>	<p>钢木框架结构。十五门十二抽屉（水斗柜其中一扇假门），台面用实芯12.5mm抗倍特板，边厚25mm。其余18mm细木工板基材三聚氰氨饰面板。旁侧带插座，底带可调螺丝，单联环氧树脂、铜质陶芯水龙头（长200），380*490和陶瓷台下盆水斗。</p>
---	----------------------------------	----------	----------	--

20.科学实验室

产品图片	设备名称/型号规格(mm)	单位	数量	技术参数
	<p>科学讲台 3500*800*900</p>	<p>张</p>	<p>1</p>	<p>钢管框架结构酸洗磷化静电喷塑。台面12.5mm实芯板，边厚25mm，其余18、16mm细木工板基材三聚氰胺饰面板，左侧平移置隐蔽环氧树脂、铜质陶芯底管水龙头和380*490陶瓷防堵台下盆水斗。讲台右侧上部为抽屉（高度：200mm），下部为单开门。讲台内侧可内置翻转式教学电源。电源线走线经强电护套管，并固定安装于讲台内部，工艺美观。在讲台下部门内装电子控制器（智慧用电控制器）在电源输入端设置电子控制器（智慧用电控制器），其功能应满足：</p> <ol style="list-style-type: none"> （1）防雷击、防电磁辐射； （2）过/欠电压20%时自动保护； （3）缺相显示和保护； （4）主线测温和过温保护； （5）过流、过载保护； （6）自动合闸； （7）火、零线单独和同时浸水时无漏电和无触电事故发生。
	<p>科学实验桌 1200*600*780</p>	<p>张</p>	<p>24</p>	<ol style="list-style-type: none"> 1、台面12.5mm实芯板，边25mm。 2、单侧带书包斗，共2个书包斗。 3、书包斗：整体尺寸

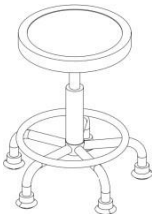
			<p>400*250*100mm, 采用环保型ABS 塑料工程一次性注塑成型, 底、面部加设经纬加强筋, 防止变形弯曲。表面圆角处理, 简洁大方。</p> <p>4. 侧面采用三段式高强度铝合金结构, 其中上支架尺寸为562*124*46mm, 下支架尺寸为562*122*55mm。立柱采用倾斜式设计, 内嵌入上下铸铝支架20mm, 后端配备加固支撑梁。侧面上下支架采用 3mm 厚的铝压铸一次成型, 各部分连接设置专用定位件, 并用高强度内六角螺丝 8*25 上下各两支连接固定, 便于组装及拆卸, 外观流线形设计, 简洁美观, 易碰撞处全部采用倒圆角, 产品款式要求整体设计美观、合理、安全、牢固、耐用。上下支架压铸铝件经粗磨、细磨、精磨、抛光平滑多个工艺处理, 金属表面经高光乳白色环氧树脂户外粉喷涂高温固化处理, 达到承重性能强和耐酸碱、耐腐蚀的效果。下支架可装地脚调整桌子高度, 或通过专用孔位与地面固定, 并配有不同色 ABS 脚套装饰盖。</p> <p>5. 立柱采用菱形八边型结构设计, 规格为 105*50mm, 厚度 1.5mm。垂直面与斜面各有四面, 正面垂直面与斜面夹角为 19 度, 侧面垂直面与斜面夹角为 71 度。立柱外立面中间设置凹槽, 与中间横梁连接时更方便、美观。增加凹槽封边条遮挡螺丝孔位, 桌子侧面无可视螺丝孔, 并保护使用者不受铝材边沿伤害。对封边条采用不同颜色喷涂丰富桌子的整体颜色搭配。</p> <p>6. 前横梁、中间横梁、后横梁和中下横梁全部采用高强度挤出铝合金模具型材, 各部分连</p>
--	--	--	---

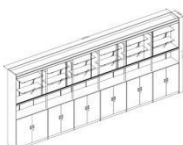
				<p>接设置专用定位件，并用高强度内六角螺丝连接，便于组装及拆卸，外观流线形设计，简洁美观。铝材表面经环氧树脂户外粉末静电喷涂处理。做到承重性能强和耐酸碱、耐腐蚀。中横梁尺寸为 37*28mm，前后横梁尺寸为 50*41mm，采用前端半圆弧人体工程学设计，圆弧角度为 R30，安装螺丝处的厚度为 1.7mm，其它厚度为 1.2mm。中下横梁尺寸为 100*19mm，采用上下收腰设计，加强横梁的强度。</p> <p>7. 下支架脚：下支架脚两端各设置一个直径为 10mm 的圆形孔位，在压铸支架上攻牙，可通过拉爆螺丝与地面固定或搭配直径为 50mm 的调节脚使用。调节脚由 12×50 国标螺杆与优质塑料一体注塑成型，承重性强。桌侧角配有不同装饰颜色的 ABS 脚套装饰盖。</p>
	升降实验凳直径 320 高 400-520	只	48	<p>座面采用聚乙烯（HDPE）经低温一次中空吹塑成形，产品具有耐冲击、抗老化、抗氧化等特点，方便清洁、色调明快，符合环保要求。凳架底盘采用直径 320mm 壁厚 1.2mm 电镀钢脚，气动升降，优质尼龙脚垫（固定脚钉）。底盘护套需与底盘固定，不松动</p>
	教学电源 PC-II	个	1	<p>翻转式教学电源，数字显示，交直流电压输出，5A、1.5-18V 交直流电源，连续可调。双过载保护装置。交流无波形失真。分四组输出，分别控制学生电源 220V。VGA、USB 等接口。</p>
	陈列橱 6500*450*2700	顶	1	<p>上部大开面 8mm 钢化玻璃移门，上挂滑轮，铝合金导轨 滑轮和钢化玻璃须固定连接，前后钢化玻璃移门之间不大于 11mm。不锈钢支架，800*350*8mm 钢化玻璃隔板可</p>

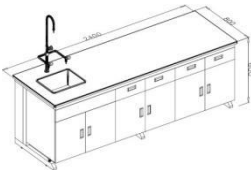
				调剂。中间空挡部分采用 $\phi 25$ 不锈钢圆管支撑。下部每扇开门三个铰链，柜体采用 18、16mm 细木工板基材三聚氰胺饰面板。陈列橱整体与后墙有牢固连接（采用膨胀螺丝与角铁）。
	仪 器 橱 1200*450*2200	顶	9	上部 8mm 钢化玻璃移门，上挂滑轮，铝合金导轨，滑轮与钢化玻璃须固定连接，前后玻璃移门之间不大于 11mm。18mm 细木工板基材三聚氰胺饰面板，搁板两侧镶钢板槽，上二下一块，高度可调，侧板有预埋螺丝。中抽屉，下部每扇开门三铰链。底带可调螺丝。
	科学单面准备台 2400*800*850	张	1	钢木框架结构，四门六抽屉，台面 12.5mm 实芯板，边厚 25mm，其余 18mm 细木工板基材三聚氰胺饰面板，旁侧带插座，底带可调螺丝，台上药品架，环氧树脂、铜质陶芯水龙头（长 200），380*490 陶瓷台下盆水斗。

9.3 安装调试要求及备品备件或配件报价等要求

9.3.1 安装调试要求

投标人完成所有安装调试工作，在投标文件中自报可提供的备品备件。

对设备的安装调试工作，投标人应严格遵守国家有关的法律、法规及行业标准。如国家有关部门对承担所供设备现场安装、调试工作有许可规定要求的，中标人及其派驻现场的人员应当具有相应的资质和资格。

在设备安装期间造成用户其它损失，由中标人照价赔偿或修复。

投标人在投标文件中需提供明确合理的工期安排。采购人有权按照投标人提供的工期安排进行施工进度考核；如遇非正当理由拖延工期的情况，采购人有权根据调查结果对供应商采取相应的措施。

在投标文件中应提出详细的设备安装调试方案（包括但不限于深化设计方案图）、培训方案、培训内容及培训进度。

9.3.2 关于检测报告

(1) 提供原材料检测报告，包括但不限于以下内容：

- 1、冷轧钢板：符合 QB/T3325、的标准技术要求，其中硬度 $\geq 5H$ ，附着力不低于0级，冲击强度、耐腐蚀均合格，金属表面耐腐蚀-乙酸盐雾试验300h 达到10级
- 2、ABS 工程塑料：符合 GB28481-2012塑料家具中有害物质限量
- 3、水性漆：符合 GB18581- 《木器涂料中有害物质限量》的标准技术要求。
- 4、剧场椅座垫：符合 GB/T 19367-2022（人造板的尺寸测定）、GB17657-2022（人造

板及饰面人造板理化性能试验方法)的标准技术要求。

5、高回弹海绵：符合 GB/T 10802- 《通用软质聚氨酯泡沫塑料》、GB/T 6343- 《泡沫塑料及橡胶表观密度的测定》的标准技术要求。

6、三合一偏心连接件：符合 GB/T28203- 《家具用连接件技术要求及试验方法》标准技术要求。

7、阻尼铰链:符合 QB/T2189- 《杯状暗铰链》、GB/T10125- 《人造气氛腐蚀试验盐雾试验》的标准技术要求。

8、阻尼三节导轨：符合 QB/T2454- 《家具五金抽屉导轨》、GB/T10125- 《人造气氛腐蚀试验盐雾试验》的标准技术要求。

9. 升降课桌：符合 QB/T4071-2021升降课桌符合《金属件外观、塑料件外观、课桌椅主要尺寸、翘曲度、平整度、邻边垂直度、底脚平稳性、表面理化性能-金属件喷涂层、表面理化性能-塑料桌面理化性能、安全要求、力学性能》的标准技术要求

10.升降课椅：符合 QB/T4071-2021升降课桌符合《金属件外观、塑料件外观、课椅主要尺寸、邻边垂直度、底脚平稳性、表面理化性能-金属件喷涂层、表面理化性能-塑料椅面理化性能、安全要求、力学性能》的标准技术要求

(2) 检测报告要求

- 1) 检测机构要求：含有 CMA 认证；
- 2) 检测内容：详见采购需求；
- 3) 受检单位要求：检测报告上的委托单位（受检单位）名称必须与投标人、投标产品生产厂家或原材料的生产厂家一致；
- 4) 检测报告有效期：不早于2023年1月1日。

9.4 关于样品的相关要求

本项目要求提供样品，要求如下：

9.4.1 制作标准和要求

序号	设备名称/型号规格(mm)	单位	数量	具体技术参数	图示 (图示仅作参考)
1	课桌椅 (单人)	套	1	<p>按中华人民共和国国家标准 GB/T3976-2014 的 1-6 号规格、尺寸，中标后根据学校实际情况选定课桌椅颜色及规格。</p> <p>(1) 课桌椅升降结构：内置升降机构，操作方便且符合安全要求，升降位置有高度显示。桌子升降范围 61-76cm，每档 3cm；椅子升降范围：34-44cm，每档 2cm；调节完成后的课桌椅尺寸需符合 GB/T3976-2014 中 1-6 号课桌椅尺寸要求。桌椅升降机构各内置 2 个高度锁定装置，可以将高度锁定，并且可以减少摇晃幅度。</p> <p>(2) 桌面板： 600x450x20mm（桌面宽 x 桌面深 x 桌面厚），采用 ABS 工程塑料一次注塑成</p>	

			<p>型，靠胸前处有一内弧造型设计，面板前端设置一笔槽和一门字型防滑落凸条，桌面易清洁；桌面底部锁入两根方型钢管，加强承重。</p> <p>(3) 桌斗：采用 PP 塑料一次注塑成型。尺寸：480*370*130mm，内高 120mm，桌斗底部向后倾斜 2 度，保证所放置物品的稳定性。</p> <p>(4) 桌架、椅架及连接件：采用鸭蛋形钢管焊接成型，外表环氧聚酯粉末涂料喷涂并高温固化。管壁厚度 $\geq 1.5\text{mm}$；钢管尺寸：R50x28.5x1.5mm；R40x20x1.5mm；连接件壁厚 2.0 的冷轧钢板一次冲压成型。</p> <p>(5) 课桌净空：应符合 GB/T3976-2014 的要求，并确保舒适度。</p> <p>(6) 椅坐垫：采用环保 PP 塑料一次注塑成型。尺寸：410*390；坐垫前端有两下凹设计，坐垫需有 8 条通气散热细缝，每条细缝宽度需小于 6mm。</p> <p>(7) 椅靠背：采用环保 PP 塑料一次注塑成型。尺寸：410*340；靠背弧度符合人体工程学，中间有 8 条横条勾缝，宽度需小于 6mm。靠背上端有一提手，方便搬运。</p> <p>(8) 桌椅脚垫：采用环保 PP 工程塑料一次注塑成型。底部设有条状防滑凸条，坚固耐磨不易脱落。课桌脚垫需配 2 个水平调节螺丝，使桌子保持平衡不倾斜。(9) 书包篮：采用 $\phi 6\text{mm}$ 与 $\phi 4\text{mm}$ 钢筋焊接成型，尺寸：385*300*70mm。外表环氧聚酯粉末涂料喷涂并高温固化。</p>	
2	学生剧场软排椅	套	1	<p>560mm*720mm*1000mm（包括单只扶手）背：聚氨脂高回弹发泡海绵，模具化生产，高回弹，定型性能好，久坐不变形，密度 57KG/立方米；外覆专业座椅面料，内衬精压胶合板，外板为</p> 

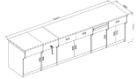
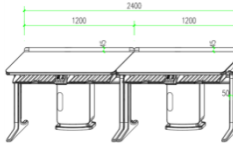
				<p>优质曲木板双面贴实木木皮（厚度$\geq 0.6\text{mm}$），夹板厚$\geq 14\text{mm}$，采用冷压工艺加工。座：底板为优质多层板双面贴榉木夹板（厚$\geq 14\text{mm}$），采用冷压工艺加工，密度 65KG/立方米；外覆专业座椅面料，表面环保水性清水油漆，光滑、细腻，手感好。靠背与底座采用优质锌合金连接件连接，牢固性好。面料为阻燃高级面料，防尘、防潮、防污。面料颜色可根据客户要求而定。座垫翻起采用双扭簧回弹设计，复位准确，无噪音。</p> <p>书写板：优质板材（厚度$\geq 15\text{mm}$），表面喷聚酯环保亚光漆。</p> <p>钢架脚连扶手架用 A 及钢板模压成型焊制而成，优质五金配件，表面无缝焊接、经抛光、酸洗磷化处理后经喷塑而成，耐腐蚀，不易生锈，管壁厚$\geq 1.5\text{mm}$。</p>	
3	物理讲台	张	1	<p>3500*800*900 钢管框架结构酸洗磷化静电喷塑。台面 12.5mm 实芯板，边厚 25mm，其余 18、16mm 细木工板基材三聚氰胺饰面板，左侧平移置隐蔽环氧树脂、铜质陶芯底管水龙头和 380*490 陶瓷防堵台下盆水斗。讲台右侧上部为抽屉（高度：200mm），下部为单开门。讲台内侧可内置翻转式教学电源。电源线走线经强电护套管，并固定安装于讲台内部，工艺美观。在讲台下部门内装电子控制器（智慧用电控制器）在电源输入端设置电子控制器（智慧用电控制器），其功能应满足：</p> <ol style="list-style-type: none"> （1）防雷击、防电磁辐射； （2）过/欠电压 20%时自动保护； （3）缺相显示和保护； （4）主线测温和过温保护； （5）过流、过载保护； （6）自动合闸； （7）火、零线单独和同时浸水时无漏电和无触电事故发生。 	
4	物理实验桌	套	1	<p>2400*600*780 台面：采用$\geq 8\text{mm}$ 实芯理化板；热弯加工成型，使台面前端呈半圆弧形，圆润下滑。</p> <p>前横梁：采用 61x38mm 壁厚$\geq 1.2\text{mm}$ 的优质铝型材拉伸成型，一边 85mm 圆弧造型，和面板弧形无缝贴合，材料表面需经过防腐氧化处理和纯环氧树脂塑粉高温固化处理。</p> <p>横梁支撑件：采用 12x100mm 壁厚$\geq 1.2\text{mm}$ 的优质铝型材拉伸成型，需带有两条加强抗变形的</p>	

			<p>凹槽，材料表面经过防腐氧化处理和纯环氧树脂塑粉高温固化处理。</p> <p>后挡板：采用 131*30mm 壁厚\geq1.2mm 的优质铝型材拉伸成型，材料表面经过防腐氧化处理和纯环氧树脂塑粉高温固化处理。造型截面为后端连续相切弧形，顶端高出台面 45mm，需带一凹槽，镶嵌弹性橡胶条，可防止台面物体向后滑落并保护易碎物体不易被碰碎。</p> <p>桌腿由立柱、顶底支撑脚和可调地脚组成</p> <p>立柱：采用 100x50mm 壁厚\geq1.5mm 的优质铝材，横截面前 R6 圆角，后端 45*8 斜切再 R6 圆角，内有 6 根 1.2mm 的加强筋，中心拥有两个 m8 螺丝固定孔，攻丝处理后用于连接顶底支撑脚，材料表面经过防腐氧化处理和纯环氧树脂塑粉高温固化处理。</p> <p>支撑脚：采用\geq4mm 厚的铝材压铸一次性成型，两侧弧形圆角，弧度和立柱的弧度吻合，材料表面经过防腐氧化处理和纯环氧树脂塑粉高温固化处理。</p> <p>多功能可调地脚：高度螺旋调节，采用高强度的尼龙材料，塑料注塑成型，内置脚轮固定孔，可加装脚轮</p> <p>书包斗：规格 440*315*154mm，厚度\geq6mm，采用 ABS 改性材料，塑料注塑成型，正面设有可悬挂凳子的圆形孔，周边加厚加强，斗内需有 8 根宽度为 30mm 的沙面处理的加强体块。</p> <p>桶体分为两块，壁厚 3mm，采用 ABS 材料，塑料注塑成型，表面需沙面和光面相结合处理，以齿合槽配以螺丝连接，拆分组合方便，方便检修桶体内的风管或电线。</p>	
--	--	--	--	--

9.4.2 关于封样

(1) 投标人应按照采购文件规定样品标准、时间、地点递交样品，并对样品进行封样。但提交的样品不得含有投标单位名称、标志以及能暗示出投标单位的文字和图案。若因投标人封样不规范造成商业机密泄露，一切后果由投标人承担。

(2) 采购人提前准备好放置、储存样品的场地。接收样品时采购人会做好样品送达记录，并对样品进行随机抽取编号，样品的接收登记、评审、封样全程录音录像（7 天 \times 24 小时）直至取样结束。录像资料将作为采购档案进行保存。

9.5 供货期要求

9.5.1 本项目供货期包括设备供货、就位、安装调试直至交付使用的全部时间。

9.5.2 本项目的安装调试及试用期间的管理将纳入采购人的管理范围，在此过程中，中标人须服从采购人的时间和管理协调。

对设备的安装调试工作，投标人应严格遵守国家有关的法律、法规及行业标准。如国家有关部门对承担所供设备现场安装、调试工作有许可规定要求的，中标人及其派驻现场的人员应当具有相应的资质和资格。

在设备安装期间造成用户其它损失，由中标人照价赔偿或修复。

投标人在投标文件中需提供明确合理的工期安排。采购人有权按照投标人提供的工期安排进行施工进度考核；如遇非正当理由拖延工期的情况，采购人有权根据调查结果对供应商采取相应的措施。

在投标文件中应提出详细的设备安装调试方案（包括但不限于深化设计方案图）、培训方案、培训内容及培训进度。

9.6 质量标准与验收要求

9.6.1 投标人提供的产品和服务应符合国家或行业管理部门颁发的各项质量和安全标准、规范和验收要求，标准和规范等不一致的，从高从严执行。

9.6.2 本项目验收将由采购人组织进行或委托第三方进行，质量标准和验收要求为按照上文中 9.6.1 条款规定一次验收合格。

9.6.3 如验收未获通过，采购人有权要求更换或退货，并按照合同约定的条款对供应商作违约处理。

9.6.4 中标人在投标阶段提供的样品将由采购人进行保管和封存，将作为履约验收的参考。

9.7 其他要求

9.7.1 在本市有固定的售后服务人员及维保人员。

9.7.2 供应商在投标文件中提供投标产品实样图册，中标后根据采购人的实际情况，做相应深化设计。

10 人员及设备配备要求

10.1 人员配备要求

投标人应为本项目配备专业人员，确保本项目顺利实施。

投标人提供为本项目提供售后服务的专职服务人员名单。

10.2 设备要求

投标人应按本项目配备专业设备，确保本项目顺利实施。

11 安全文明作业要求和应急处置要求

中标人在执行本项目过程中，必须严格遵守上海市有关应急联动处置办法的规定（参见《上海市政府关于印发修订后的上海市突发事件应急联动处置办法的通知沪府〔2015〕49号），做好突发事件的应急工作。按国家规定需持证上岗的工作人员，必须在投标文件中提供证书复印件。因管理不善而引起政府职能部门罚款和停工整改等，其相应发生的费用和损失将由中标人自行承担。中标人在执行本项目过程中，造成的各类安全或意外人身事故及连带责任由中标人自行承担，且采购人将保留暂缓支付款项的权利。

12 售后服务要求

12.1 操作培训要求

在设备进行安装或调试期间，中标人应负责对采购人的技术人员进行必要的培训，并提供培训资料。培训内容应包括如何对设备进行操作，以及简单故障的排除等。

12.2 具体服务措施

12.2.1 质保期：所有设备免费保修期 8 年。售后服务要求及时，接到用户报修维护信息后 30 分钟内予以技术响应，1.5 小时内到达学校进行修复工作，在校 2 小时内如不能修复则提供备用设备。针对服务响应时间提供相应的证明材料（人员、场地等）。

12.2.2 在免费质保期内，每学期开学前一周分别对自己的服务学校作一次①维修保养服务②回访，并将学校的①维修保养服务单②回访单，于开学后 2 周内填报教育局工程管理事务中心设备科备案。

12.2.3 设备安装调试完成通过验收后，应将相关文档资料和售后服务联系方式（联

系人、固定电话、手机)交使用方。售后服务联系方式变更的,应及时通知教育局工程管理事务中心设备科和使用方。

12.2.4 每套设备必须在显著位置标明成中标人名称,联系电话和质保期限(起始时间 20XX 年 XX 月),质保期限按合同承诺。标签格式如下,使用不干胶粘贴牢固。

XXXXXXXXXX 项目
安装公司: xx 公司
免费保修期限: 20XX 年 X 月 X 日-20XX 年 X 月 X 日
报修电话: XXXXXXXXXXXX XXXXXXXXXXXX
联系人: XXX
监督电话: XXXXXXXXXXXX XXXXXXXXXXXX
联系人: XXX

12.2.5 在设备免费质保期内,如投标人未及时响应,视为违约,采购人保留追究其责任的权利。

12.2.6 中标人供货的设备品牌型号必须与投标文件中所投设备的品牌型号一致。

12.2.3 使用周期其他要求

请投标人在投标文件中自报**8年质保后**可提供的备品备件、配件及价格。

四、投标报价须知

13 投标报价依据

13.1 投标报价计算依据包括本项目的招标文件(包括提供的附件)、招标文件答疑或修改的补充文书、供货清单、项目现场条件等。

13.2 招标文件明确的项目范围、供货内容、供货期限、产品质量要求、验收要求与售后服务要求等。

13.3 供货清单说明

13.3.1 供货清单应与投标人须知、合同条件、项目质量标准和要求等文件结合起来理解或解释。

13.3.2 采购人提供的供货清单是依照采购需求测算出的主要工作内容,与最终的实际履约可能存在小的出入,各投标人应自行认真踏勘现场,了解招标需求。投标人如发现清单和实际工作内容不一致时,应立即以书面形式通知采购人核查,除非采购人以答疑文件或补充文件予以更正,否则,投标人不得缩减供货清单内容。

14 投标报价内容

14.1 **投标报价应包含货物成本、保险、运输费用、有关税费,以及安装、调试、售后服务等伴随服务费用。**

15 投标报价控制性条款

15.1 投标报价不得超过公布的预算金额或最高限价,其中各包件或各分项报价(如有要求)均不得超过对应的预算金额或最高限价。

15.2 本项目只允许有一个报价,任何有选择的报价将不予接受。

15.3 投标人提供的服务应当符合国家和上海市有关法律、法规和标准规范,满足合同约定的服务内容和质量等要求。不得违反法规标准规定或合同约定,通过降低服务质量、减少服务内容等手段进行恶性低价竞争,扰乱正常市场秩序。

★15.4 经评标委员会审定,投标报价存在下列情形之一的,该投标文件作无效标处理:

15.4.1 投标报价中缩减供货清单中产品数量的;

15.4.2 投标报价和技术方案明显不相符的。

五、政府采购政策

16 节能产品政府采购

16.1 按照《财政部发展改革委生态环境部市场监管总局关于调整优化节能产品、环境标志产品政府采购执行机制的通知》（财库〔2019〕9号）的要求，采购人采购的产品属于“节能产品品目清单”中的，在技术、服务等指标同等条件下，应当优先采购节能产品。采购人需购买的材料产品属于政府强制采购节能产品品目的，投标人必须选用节能产品。

16.2 投标人如选用节能产品的，则应在投标文件中提供国家确定的认证机构出具的、处于有效期之内的节能产品的认证证书；反之，该产品在评标时不被认定为节能产品。

17 环境标志产品政府采购

17.1 按照《财政部发展改革委生态环境部市场监管总局关于调整优化节能产品、环境标志产品政府采购执行机制的通知》（财库〔2019〕9号）的要求，采购人采购的产品属于“环境标志产品品目清单”中的，在性能、技术、服务等指标同等条件下，应当优先采购环境标志产品。

17.2 投标人如选用环境标志产品的，则应在投标文件中提供国家确定的认证机构出具的、处于有效期之内的环境标志产品的认证证书；反之，该产品在评标时不被认定为环境标志产品。

18 促进中小企业发展

★18.1 中小企业（含中型、小型、微型企业，下同）的划定按照《中小企业划型标准规定》（工信部联企业【2011】300号）执行，参加投标的中小企业应当提供《中小企业声明函》（具体格式见“投标文件格式”），反之，视作非中、小微企业，不具备参与投标资格。如项目允许联合体参与竞争的，则联合体中各方均应为中小企业，并按本款要求提供《中小企业声明函》。

★18.2 事业单位、团体组织等非企业性质的政府采购供应商，不属于中小企业划型标准确定的中小企业，不得按《关于印发中小企业划型标准规定的通知》规定声明为中小微企业，也不适用《政府采购促进中小企业发展管理办法》。

★18.3 如项目允许联合体参与竞争的，组成联合体的中型企业和其他自然人、法人或者其他组织，与小型、微型企业之间不得存在投资关系。

★18.4 供应商如提供虚假材料以谋取成交的，按照《政府采购法》有关条款处理，并记入供应商诚信档案。

19 实施本国产品标准

19.1 按照《国务院办公厅关于在政府采购中实施本国产品标准及相关政策的通知》（国办发〔2025〕34号）的规定，供应商提供的产品符合本国产品标准的，应提供《关于符合本国产品标准的声明函》（具体格式见“投标文件格式”）或财政部会同有关部门规定的有关证明文件，出具材料符合要求的，视为本国产品，反之，则视为非本国产品。

19.2 政府采购活动中既有本国产品又有非本国产品参与竞争的，依法对本国产品给予价格评审优惠，对本国产品的报价给予20%的价格扣除，用扣除后的价格参与评审。

当采购项目或者采购包中含有多种产品，供应商为该采购项目或者采购包提供的符合本国产品标准的产品成本之和占该供应商提供的全部产品成本之和的比例达到80%以上时，依法对该供应商提供的全部产品给予价格评审优惠，即对该供应商提供的全部产品的总报价给予20%的价格扣除，用扣除后的价格参与评审。全部产品是指本项目或本包件中包含的全部货物、服务产品，产品成本以相关会计核算数据、采购合同、进货记录等为基础进行计算。

19.3 供应商提供虚假《关于符合本国产品标准的声明函》、虚假证明文件谋取中标、成交的，依照《中华人民共和国政府采购法》等法律法规规定追究相应责任。

20 支持监狱企业发展（注：仅监狱企业适用）

20.1 按照国家财政部、司法部《关于政府采购支持监狱企业发展有关问题的通知》（财库〔2014〕68号）规定，在政府采购活动中，监狱企业视同小型、微型企业，享受预留份额、评审中价格扣除等政府采购促进中小企业发展的政府采购政策。

20.2 监狱企业参加政府采购活动时，应当提供由省级以上监狱管理局、戒毒管理局

(含新疆生产建设兵团)出具的属于监狱企业的证明文件。

21 促进残疾人就业 (注: 仅残疾人福利单位适用)

21.1 符合财库〔2017〕141号文中所示条件的残疾人福利性单位视同小型、微型企业, 享受促进中小企业发展的政府采购政策。残疾人福利性单位属于小型、微型企业的, 不重复享受政策。

21.2 残疾人福利性单位在参加政府采购活动时, 应当按财库〔2017〕141号规定的《残疾人福利性单位声明函》(具体格式详见“投标文件格式”), 并对声明的真实性负责。

第三章采购合同

包 1 合同模板:

[合同中心-合同名称]

合同统一编号: [合同中心-合同编码]

合同内部编号:

合同各方:

甲方: [合同中心-采购单位名称]

乙方: [合同中心-供应商名称]

法定代表人: [合同中心-供应商法人姓名]

([合同中心-供应商法人性别])

地址: [合同中心-采购单位所在地]

地址: [合同中心-供应商所在地]

邮政编码: [合同中心-采购单位邮编]

邮政编码: [合同中心-供应商单位邮编]

电话: [合同中心-采购单位联系人电话]

电话: [合同中心-供应商联系人电话]

传真: [合同中心-采购单位传真]

传真: [合同中心-供应商单位传真]

联系人: [合同中心-采购单位联系人]

联系人: [合同中心-供应商联系人]

本合同为中小企业预留合同

根据《中华人民共和国政府采购法》、《中华人民共和国民法典》之规定,本合同当事人在平等、自愿基础上,经协商一致,同意按下述条款和条件签署本合同:

1 货物信息

1.1 乙方所提供的货物应符合国家的有关规定,详细清单见下表:

单位: 元

包号	产品名称	型号和规格	制造商名称	原产地	数量	单价	小计	交货期	备注
详见投标文件	详见投标文件	详见投标文件	详见投标文件	详见投标文件	详见投标文件	详见投标文件	详见投标文件	详见投标文件	

1.2 以上信息应与中标文件相一致,若不一致,以中标文件为准。

1.3 上表中“具体参数”这一项请按中标文件上的内容详细描述,如遇篇幅过长,请另制表描述。

1.4 本合同的合同价为人民币[合同中心-合同总价]元整(大写:[合同中心-合同总价大写]元)。与交货有关的所有费用应包含在合同价中,甲方不再另行支付任何费用。

1.5 乙方在约定期限内以不高于其投标文件《使用周期成本报价明细表》中报价的价格,向甲方提供专用耗材或者相关服务。

2 交货地点、时间和交货状态

2.1 交货地点：用户指定地点

2.2 交货时间：**[合同中心-合同有效期]**

2.3 交货状态：设备安装、调试、验收合格。

3 质量标准和要求

3.1 乙方所出售标的物的质量标准按照国家标准或招标需求确定。没有国家标准、行业标准和企业标准的，按照通常标准或者符合合同目的的特定标准确定。

3.2 乙方所出售的标的物还应符合国家和上海市有关规定。

3.3 如果质量标准不统一的，应以甲方所选择的质量标准为依据。

3.4 乙方所提供的本国产品应符合《国务院办公厅关于在政府采购中实施本国产品标准及相关政策的通知》（国办发〔2025〕34号）的规定。

4 权利瑕疵担保

4.1 乙方保证对其出售的标的物享有合法的权利。

4.2 乙方应保证在其出售的标的物上不存在任何未曾向甲方透露的担保物权，如抵押权、质押权、留置权等。

4.3 乙方应保证其所出售的标的物没有侵犯任何第三人的知识产权和商业秘密等权利。

4.4 如甲方使用该标的物构成上述侵权的，则由乙方承担全部责任。

5 包装要求

5.1 乙方所出售的全部货物均应按标准保护措施进行包装，这类包装应适应于远距离运输、防潮、防震、防锈和防野蛮装卸等要求，以确保货物安全无损地运抵指定现场。

5.2 每一个包装箱内应附一份详细装箱单、质量证书和保修保养证书。

6 验收

6.1 货物的数量不足或表面瑕疵，甲方应在验收时当面提出，对质量问题之异议应在安装调试后七日内提出。

6.2 甲方可以采取以下方式对货物组织验收：

6.2.1 甲方收货后根据货物的技术规格要求和质量标准，对货物进行检查验收，如果发现数量不足或有质量、技术等问题，乙方应负责按照甲方的要求采取补足、更换或退货等处理措施，并承担由此发生的一切损失和费用。验收合格后，甲方收取发票并签署验收意见。甲方在货物送达后无正当理由而拖延验收或不验收超过上述6.1款所规定的验收期的，则视为其已验收通过。但对货物有质量保证期的，适用质量保证期之规定。

6.2.2 邀请国家认可的质量检测机构参加验收。对于大型或者复杂的政府采购项目应当由甲方邀请法定的质量检测机构参加验收，由其出具验收报告，参加验收的成员应当在验收书上签字，并承担相应的法律责任。

7 付款

7.1 本合同以人民币付款（单位：元）。

7.2 本合同款项按照以下方式支付。

7.2.1 付款方式：本合同付款按照下表付款内容和付款次序付款。

7.2.2 付款条件：

7.2.2 分期付款的时间进度要求和支付比例具体如下：

（1）合同签订且完成交货后 30 日内，支付预算金额的 60%（支付金额不得超过实际合同金额，即合同金额低于预算金额的 60%则支付至合同金额）。

（2）设备验收合格后 30 日内(2027 年 6 月前)，采购人向中标人支付合同余款。

8 伴随服务

8.1 乙方应提交所提供货物的技术文件，应包括相应的每一套设备和仪器的中文技术文件，例如：产品目录、图纸、操作手册、使用说明、维护手册和/或服务指南。这些文件应包装好随同货物一起发运。

8.2 乙方还应提供下列服务：

8.2.1 货物的现场安装、调试和启动监督；

8.2.2 提供货物组装和维修所需的专用工具和辅助材料；

8.2.3 在合同各方商定的一定期限内对所有的货物实施运行监督、维修，但前提条件是该服务并不能免除乙方在质量保证期内所承担的义务；

8.2.4 在厂家和/或在项目现场就货物的安装、启动、运营、维护对使用单位操作人员进行培训。

8.3 伴随服务的费用应包含在合同价中，甲方不再另行支付。

9 质量保证

9.1 乙方应保证所供货物是全新的、未使用过的，并完全符合合同规定的质量、规格和性能的要求。乙方应保证其货物在正确安装、正常使用和保养条件下，在其使用寿命期内应具有满意的性能。在货物最终交付验收后的质量保证期内，乙方应对由于设计、工艺或材料的缺陷而产生的故障负责。

9.2 在质量保证期内，如果货物的质量或规格与合同不符，或证实货物是有缺陷的，包括潜在的缺陷或使用不符合要求的材料等，甲方有权根据本合同第10条规定以书面形式向乙方提出补救措施或索赔。

9.3 乙方在约定的时间内未能弥补缺陷，甲方可以采取必要的补救措施，但其风险和费用将由乙方承担，甲方根据合同规定对乙方行使的其他权利不受影响。

10 补救措施和索赔

10.1 甲方有权根据合同文件的要求或质量检测部门出具的检验证书向乙方提出索赔。

10.2 在检验期和质量保证期内，如果乙方对缺陷产品负有责任且甲方提出索赔，乙方应按照甲方同意的下列一种或多种方式解决索赔事宜：

10.2.1 乙方同意退货并将货款退还给甲方，由此发生的一切费用和损失由乙方承担。

10.2.2 根据货物的质量状况以及甲方所遭受的损失，经过买卖双方商定降低货物的价格。

10.2.3 乙方应在接到甲方通知后七天内负责采用符合合同规定的规格、质量和性能要求的新零件、部件和设备来更换有缺陷的部分或修补缺陷部分，其费用由乙方负担。同时，乙方应在约定的质量保证期基础上相应延长修补和/或更换件的质量保证期。

10.3 如果在甲方发出索赔通知后十天内乙方未作答复，上述索赔应视为已被乙方接受。如果乙方未能在甲方索赔通知后十天内或甲方同意延长的期限内，按照上述规定的任何一种方法采取补救措施，甲方有权从应付货款中扣除索赔金额或没收履约保证金，如不足以弥补甲方损失的，甲方有权向乙方提出赔偿损失的要求。

11 履约延误

11.1 乙方应按照合同规定的时间、地点交货和提供服务。

11.2 如乙方无正当理由而拖延交货，甲方有权没收乙方提供的履约保证金，或解除合同并追究乙方的违约责任。

11.3 在履行合同过程中，如果乙方可能遇到妨碍按时交货和提供服务的情况时，应及时以书面形式将拖延的事实，可能拖延的期限和理由通知甲方。甲方在收到乙方通知后，应尽快对情况进行评价，并确定是否同意延长交货时间或延期提供服务。

12 误期赔偿

12.1 除合同第13条规定外，如果乙方没有按照合同规定的时间交货和提供服务，甲方应从货款中扣除误期赔偿费而不影响合同项下的其他补救方法，赔偿费按每周赔偿迟交货物的交货价或延期服务的服务费用的百分之一（1%）计收，直至交货或提供服务为止。但误期赔偿费的最高限额不超过合同价的百分之五（5%）。一周按七天计算，不足七天按一周计算。一旦达到误期赔偿的最高限额，甲方可考虑终止合同。

13 不可抗力

13.1 如果合同各方因不可抗力而导致合同实施延误或不能履行合同义务的话，不应该承担误期赔偿或不能履行合同义务的责任。

13.2 本条所述的“不可抗力”系指那些双方不可预见、不可避免、不可克服的事件，

但不包括双方的违约或疏忽。这些事件包括但不限于：战争、严重火灾、洪水、台风、地震、国家政策的重大变化，以及其它双方商定的其他事件。

13.3 在不可抗力事件发生后，当事方应尽快以书面形式将不可抗力的情况和原因通知对方。合同各方应尽实际可能继续履行合同义务，并积极寻求采取合理的方案履行不受不可抗力影响的其他事项。合同各方应通过友好协商在合理的时间内达成进一步履行合同的协议。

14 履约保证金（本项目不适用）

14.1 为保证乙方按合同约定的服务质量履行合同，乙方需向甲方提交履约保证金。乙方在收到成交通知书后三十日内，并在签订合同协议书之前，按合同总价____%的金额向甲方提交履约保证金。合同存续期间，履约保证金不得撤回。

14.2 履约保证金可以采用支票、汇票、本票、保函等非现金形式。前述票据及保函的期限应覆盖自出具之日起至完成服务且验收合格之日止的期间，如未覆盖需重新按合同规定提交。乙方提交履约保证金所需费用均由乙方负担。

14.3 乙方不履行与甲方订立的合同或者履行合同不符合约定，致使不能实现合同目的的，履约保证金不予退还；给甲方造成的损失超过履约保证金数额的，还应当对超过部分予以赔偿；乙方未按约定提交履约保证金的，应当对甲方的损失承担赔偿责任。除本款所列情形外，甲方不得以其他理由拒绝退还履约保证金。

14.4 按合同约定考核验收合格后15日内，甲方通过支票、汇票、本票、保函等非现金形式一次性将履约保证金（全额或扣减后剩余金额部分）无息退还乙方。无正当理由逾期不退的，甲方应以应退还履约保证金数额按人民银行同期存款基准利率按日向乙方承担利息损失，直至上述履约保证金退还乙方。

15 争端的解决

15.1 合同各方应通过友好协商，解决在执行本合同过程中所发生的或与本合同有关的一切争端。

15.2 如合同各方协商解决不成，可以向有关部门申请调解，或就争议事项向浦东新区人民法院提起诉讼。

15.3 在诉讼期间，除正在进行诉讼的部分外，本合同的其它部分应继续履行。败诉一方应当承担包括但不限于诉讼费用、律师费用、公证费用等。

16 违约终止合同

16.1 在甲方对乙方违约而采取的任何补救措施不受影响的情况下，甲方可在下列情况下向乙方发出书面通知书，提出终止部分或全部合同。

16.1.1 如果乙方未能在合同规定的限期或甲方同意延长的限期内提供部分或全部货物。

16.1.2 如果乙方未能履行合同规定的其它任何义务。

16.2 如果甲方根据上述16.1款的规定，终止了全部或部分合同，甲方可以依照其认为的适当条件和方法购买与未交货物类似的货物，乙方应对购买类似货物所超出的那部分费用负责。但是，乙方应继续执行合同中未终止的部分。

16.3 如果乙方在履行合同过程中有不正当竞争行为，甲方有权解除合同，并按《中华人民共和国反不正当竞争法》等法律法规之规定由有关部门追究其法律责任。

17 破产终止合同

17.1 如果乙方破产或丧失清偿能力，甲方可在任何时候以书面形式通知乙方终止合同而不给乙方补偿。该终止合同将不损害或影响甲方已经采取或将要采取任何行动或补救措施的权利。

18 合同转让和分包

18.1 乙方应全面、适当履行本合同项下义务，除甲方事先书面同意外，乙方不得转让和分包其应履行的合同义务。

18.2 若甲方事先书面同意分包，乙方应书面通知甲方本合同项下所授予的所有分包合同。乙方与分包单位签订分包合同前，应将副本送甲方认可。分包合同签订后，应将副本留存甲方处备案。若分包合同与本合同发生抵触，则以本合同为准。

18.3 分包合同必须符合本合同的规定，接受分包的单位应当具备招标文件及本合同规定的资质(资格)条件。

18.4 分包合同不能解除乙方在本合同中应承担的任何义务和责任。乙方应对分包项目派驻相应监督管理人员，保证合同的履行。分包单位的任何违约或疏忽，均视为乙方的违约或疏忽。

19 合同生效

19.1 本合同在合同各方签字盖章后生效。

19.2 本合同一式叁份，以中文书写，签字各方各执壹份，另有一份报财政部门备案。

19.3 本合同中双方的地址、传真等联系方式为各自文书、信息送达地址。以专人传送的，受送达人签收即构成送达；以邮件或快递形式送达的，对方签收、拒签、退回之日视为送达；双方可以采用能够确认对方收悉的电子方式送达文书，电子送达可以采用传真、电子邮件等即时收悉的特定系统作为送达媒介，以送达信息到达受送达人特定系统的日期为送达日期。前述地址同时也作为双方争议发生时的各自法律文书送达地址（包括原审、二审、再审、执行及仲裁等），变更须提前书面通知对方，原送达地址在收到变更通知之前仍为有效送达地址。

20 合同附件

20.1 本合同附件包括：

20.2 本合同附件与合同具有同等效力。

20.3 合同文件应能相互解释，互为说明。若合同文件之间有矛盾，则以最新的文件为准。

21 合同修改

21.1 除了双方签署书面修改协议，并成为本合同不可分割的一部分之外，本合同条件不得有任何变化或修改。

[合同中心-其他补充事宜]

[合同中心-补充条款列表]

签约各方：

甲方（盖章）：

乙方（盖章）：

法定代表人或授权委托人（签章）：

法定代表人或授权委托人（签章）：

日期：[合同中心-签订时间]

日期：[合同中心-签订时间]

合同签订点：网上签约

第四章投标文件格式

说明：1、投标人未按本投标文件格式填写的，或相关证书与证明材料提供不完整的，投标人需承担其投标文件在评标时被扣分甚至被评标委员会否决的风险。2、相关表式不够，可另附页填写。

与评审相关的投标文件内容索引表 (本表置于投标文件首页)

项目名称及包件号: _____

序号	招标文件内容说明	是否提供/满足	对应投标文件起始页码	备注
一、商务部分				
1	投标承诺书			<u>经投标人盖章、法定代表人或授权代理人签字或盖章</u>
2	投标函			<u>经投标人盖章、法定代表人或授权代理人签字或盖章</u>
3	法定代表人身份证明及授权委托书			<u>经投标人盖章和法定代表人签字或盖章</u>
4	投标保证金（本项目不适用）			投标保证金（支票、汇票、本票、保函等非现金形式） 投标文件中提供原件扫描件加盖公章（注：原件在投标截止时间之前提交集中采购机构）
5	投标人基本情况表			
6	投标人应提交的资格证明材料			财务状况及税收、社会保障资金缴纳情况声明函；《中小企业声明函》；资格（资质）证书
7	开标一览表			<u>经投标人盖章、法定代表人或授权代理人签字或盖章</u>
8	投标报价明细表			此表的价格总计须与“开标一览表”总报价保持一致
9	根据招标文件要求，投标人提供以下证明材料： ①国家强制认证的产品承诺书。			
10	拟分包项目一览表（本项目不适用）			
11	投标人可提交的商务部分其他证明材料			近三年承揽的类似项目情况表；残疾人福利性单位声明函（注：仅残疾人福利单位须提供）；监狱企业证书（注：仅监狱企业须提供）；制造商授权书等证明文件（如果有）；供应商认为可以证明其能力、信誉和信用的其他材料等
二、技术部分				

序号	招标文件内容说明	是否提供/满足	对应投标文件起始页码	备注
1	项目实施方案			总体方案、分项实施方案、项目实施进度计划等
2	拟投设备材料情况			《拟投全部产品清单》(具体内容详见“投标文件格式”要求、拟投全部产品清单、拟投产品技术规格偏离表等)
3	售后服务			质保期内的服务方案、质保期满后的服务方案、《配件明细表》
4	其他需要说明的问题或需采取的技术措施。			

一、投标人提交的商务部分相关内容格式

1 投标承诺书格式

投标承诺书

本公司郑重承诺：

将遵循公开、公平、公正和诚实守信的原则，参加项目的投标。

一、不提供有违真实材料。

二、不与采购人或其他投标人串通投标，损害国家利益、社会利益或他人的合法权益。

三、不向采购人或评标委员会成员行贿，以谋取中标。

四、不以他人名义投标或者其他方式弄虚作假，骗取中标。

五、不进行缺乏事实根据或者法律依据的质疑或投诉。

六、不在投标中哄抬价格或恶意压价。

七、保证所提供的所有货物、服务均无专利权、商标权、著作权或其他知识产权等有侵害他方的行为。

八、已对照“投标人须知”第 3 条要求进行了自查，承诺满足招标文件对投标人的资格要求，且在参加此次采购活动前 3 年内，在经营活动中无重大违法记录。

九、满足招标文件关于不接受整体进口货物和服务的要求。

十、我方承诺投标文件中提供的相关资料均真实有效。

十一、保证中标之后，按照投标文件承诺履约、实施项目。

十二、接受招标文件规定的结算原则和支付方式。

十三、按照招标文件和相关规范性管理文件要求，按时足额发放员工的工资，且员工工资、社会保障、福利等各类费用符合国家、地方相关管理部门的规定，我方将积极配合采购人和第三方履约过程中的员工工资支付情况的监督。

十四、已按《中华人民共和国政府采购法》、《中华人民共和国政府采购法实施条例》、《政府采购货物和服务招标投标管理办法》相关法律法规的规定，充分行使了对招标文件（含补充文件）提出质疑的权利，已完全理解和接受招标文件（含补充文件）的所有内容及要求，无需做进一步解释和修正。

十五、我方承诺严格按照《上海市电子政府采购管理暂行办法》、《上海市数字证书使用管理办法》等有关规定和要求参加本次投标。

十六、本公司若违反本投标承诺，愿承担相应的法律责任。

投标人（盖章）：

法定代表人或授权代理人（签字或盖章）：

年月日

提示：投标人未按要求提供本承诺书的，经评标委员会审定后，作为非实质性响应投标而不纳入详细评审。

2 投标函格式

投标函

项目名称:

致: (采购人全称)

上海市浦东新区政府采购中心

1、我方已详细审查全部招标文件（包括答疑文件）以及全部参考资料和附件，我方已完全理解和确认招标文件对本项目的一切内容与要求，已不需要作出任何其他解释，我方同意放弃对这方面有不明及误解的权利。

2、我方同意所递交的投标文件在招标文件规定的投标有效期内有效，并遵守在此期限内，本投标文件对我方一直具有约束力，随时可接受中标。

3、如果我方的投标文件被接受，我方将提供履约担保（如果有）。我方保证在投标文件承诺的服务期限内完成合同范围内的全部内容，保证本项目服务质量全部达到投标文件承诺的标准和要求。

4、除非并直到制定并实施正式协议书，本投标文件及你方书面中标通知，应构成你我双方有约束力的合同文件。

5、我方提供人民币***元整的投标保证金（**本项目不适用**），若我方在投标有效期内撤回我方的投标，或在收到贵方的书面中标通知书后不在规定的期限内签订承包合同，则我方同意贵方没收我方的投标保证金，并对我方参与政府采购项目予以不良诚信记录。

6、我方已按照本项目招标文件中所附的《资格性及符合性检查表》进行了自查，对评标委员会根据《资格性及符合性检查表》判定的非实质性响应投标无任何异议。

7、我方同意按照《中华人民共和国政府采购法》、《中华人民共和国政府采购法实施条例》及相关法律法规的规定提出询问或质疑。我方已经充分行使了对招标要求提出质疑和澄清的权利，因此我方承诺不再对招标要求提出质疑。

8、投标人同意提供按照贵方可能要求的与其投标有关的一切数据或资料，完全理解贵方不一定要接受最低价的投标或收到的任何投标。

投标人（盖章）:

法定代表人或授权代理人（签字或盖章）:

3 法定代表人身份证明及授权委托书格式

3.1 法定代表人身份证明

投标人：

单位性质：

请选择以下一项：1) 国家行政企业、公私合作企业、中外合资企业、社会组织机构、国际组织机构、外资企业、私营企业、集体企业、国防军事企业、其他(请填写)

地址：

成立时间：年月日

营业期限：

姓名：性别：

年龄：职务：

系(投标人名称)的法定代表人。

特此证明。

投标人（盖章）：

法定代表人（签字或盖章）：

时间：年月日

法定代表人身份证扫描件粘贴处

3.2 授权委托书

本授权书声明：注册于（公司注册地点）的（公司名称）法定代表人（姓名）代表本公司授权：

（公司名称）（职务）（姓名）为正式的合法代理人，参加（项目名称、包件）的投标工作，以投标人的名义签署投标书、进行投标、签署合同并处理与此有关的一切事务，本授权书不得转委托。

投标人（盖章）：

法定代表人（签字或盖章）：

时间：年月日

授权代理人身份证扫描件粘贴处

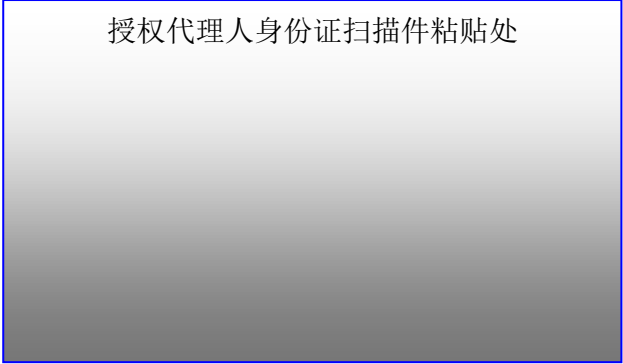

4 投标保证金（银行保函）格式（本项目不适用）

投标保证金（银行保函）

致：_____（采购人全称）
上海市浦东新区政府采购中心

本保函作为（投标人名称、地址）（以下简称投标人）参加贵方（项目名称和招标编号）项目投标的投标保证金。

（银行名称）不可撤销地保证并约束本行及其继承人和受让人，一旦收到贵方提出下列**任何一种情况**（如以联合体形式投标的，则联合体各方均适用）的书面通知后，不管投标人如何反对，立即无条件、无追索权地向贵方支付总额为元人民币。

（1）投标人在开标后至投标有效期期满前撤回投标；

（2）投标人不接受贵方按照招标文件规定对其投标文件错误所作的修正；

（3）投标人在收到中标通知书后三十天（30）内，未能和贵方签订合同或提交可接受的履约保证金；

（4）投标人有招标文件规定的腐败、欺诈或其他严重违背公平竞争和诚实信用原则、扰乱政府采购正常秩序行为。

除贵方提前终止或解除本保函外，本保函自开标之日起到投标有效期期满后三十（30）天（即至**年**月**日）有效，以及贵方和投标人同意延长的并通知本行的有效期内继续有效。

出证行名称：_____

出证行地址：_____

经正式授权代表本行的代表的姓名和职务（打印和签字）：_____

银行公章：_____

出证日期：_____

说明：

- 1、本保函应由商业银行的总行或者分行出具，分行以下机构出具的保函恕不接受。
- 2、如以联合体形式投标的，银行保函可由联合体中任意一方提供。
- 3、投标人如同时参加同一项目多个包件投标的，各包件的投标保证金应独立开具。

投标保证金（银行保函）扫描件粘贴处

5 投标人基本情况表格式

投标人基本情况表

项目		内容及说明	
一、营业基本情况			
单位名称		经营场所地址	
注册编号		注册日期/有效期限	
企业类型及单位性质		经营范围	
法定代表人		电话/传真	
二、基本经济指标（截止到上一年度 12 月 31 日止）			
实收资本		资产总额	
负债总额		营业收入	
净利润		上缴税收	
上一年度资产负债率		上一年度主营业务利润率	
三、人员情况（以报名的时间为时点统计并填写）			
技术负责人		联系电话	
在册人数			
其中职称等级		其中执业资格	
职称名称	级别 (如：高级、中级、 初级、技工、其他)	人数	执业资格名称 人数
四、其他			
开户银行名称 (供应商是法人的,填写基本存款账户信息)		开户银行地址 (供应商是法人的,填写基本存款账户信息)	
开户银行账号 (供应商是法人的,填写基本存款账户信息)		所属集团公司(如有)	
企业资格(资质)(如有,需提供彩色扫描件加盖公章)		质量体系认证(如有,需提供彩色扫描件加盖公章)	
近三年内因违法违规受到行业及相关机构通报批评以上处理的情况			
其他需要说明的情况			

我方承诺上述情况是真实、准确的，同意根据采购人（进一步）要求出示有关资料予以证实。

6 投标人应提交的资格证明材料

说明：以下扫描件均应为 A4 纸大小

6.1 财务状况及税收、社会保障资金缴纳情况声明函

财务状况及税收、社会保障资金缴纳情况声明函

我方（供应商名称）符合《中华人民共和国政府采购法》第二十二条第一款第（二）项、第（四）项规定条件，具体包括：

1. 具有健全的财务会计制度；
 2. 有依法缴纳税收和社会保障资金的良好记录。
- 特此声明。

我方对上述声明的真实性负责。如有虚假，将依法承担相应责任。

供应商名称（公章）

日期：

6.2 中小企业声明函的格式

中小企业声明函

本公司（联合体）郑重声明，根据《政府采购促进中小企业发展管理办法》（财库〔2020〕46号）的规定，本公司（联合体）参加的（单位名称）的（项目名称）采购活动，提供的货物全部由符合政策要求的中小企业制造。相关企业（含联合体中的中小企业、签订分包意向协议的中小企业）的具体情况如下：

1. （标的名称），属于（采购文件中明确的所属行业）行业；制造商为（企业名称），从业人员 人，营业收入为 万元，资产总额为 万元，属于（中型企业、小型企业、微型企业）；

2. （标的名称），属于（采购文件中明确的所属行业）行业；制造商为（企业名称），从业人员 人，营业收入为 万元，资产总额为 万元，属于（中型企业、小型企业、微型企业）；

……

以上企业，不属于大企业的分支机构，不存在控股股东为大企业的情形，也不存在与大企业的负责人为同一人的情形。

本企业对上述声明内容的真实性负责。如有虚假，将依法承担相应责任。

企业名称（盖章）：

日期：

说明：（1）本声明函适用于所有在中国境内依法设立的各种所有制和各种组织形式的企业。事业单位、团体组织等非企业性质的政府采购供应商，不属于中小企业划型标准确定的中小企业，不得按《关于印发中小企业划型标准规定的通知》规定声明为中小微企业，也不适用《政府采购促进中小企业发展管理办法》。

（2）从业人员、营业收入、资产总额填报上一年度数据，无上一年度数据的新成立企业可不填报。

注：各行业划型标准：

（一）农、林、牧、渔业。营业收入 20000 万元以下的为中小微型企业。其中，营业收入 500 万元及以上的为中型企业，营业收入 50 万元及以上的为小型企业，营业收入 50 万元以下的为微型企业。

（二）工业。从业人员 1000 人以下或营业收入 40000 万元以下的为中小微型企业。其中，从业人员 300 人及以上，且营业收入 2000 万元及以上的为中型企业；从业人员 20 人及以上，且营业收入 300 万元及以上的为小型企业；从业人员 20 人以下或营业收入 300 万元以下的为微型企业。

（三）建筑业。营业收入 80000 万元以下或资产总额 80000 万元以下的为中小微型企业。其中，营业收入 6000 万元及以上，且资产总额 5000 万元及以上的为中型企业；营业收入 300 万元及以上，且资产总额 300 万元及以上的为小型企业；营业收入 300 万元以下或资产总额 300 万元以下的为微型企业。

（四）批发业。从业人员 200 人以下或营业收入 40000 万元以下的为中小微型企业。其中，从业人员 20 人及以上，且营业收入 5000 万元及以上的为中型企业；从业人员 5 人及以上，且营业收入 1000 万元及以上的为小型企业；从业人员 5 人以下或营业收入 1000 万元以下的为微型企业。

（五）零售业。从业人员 300 人以下或营业收入 20000 万元以下的为中小微型企业。其中，从业人员 50 人及以上，且营业收入 500 万元及以上的为中型企业；从业人员 10 人及以上，且营业收入 100 万元及以上的为小型企业；从业人员 10 人以下或营业收入 100 万元以下的为微型企业。

（六）交通运输业。从业人员 1000 人以下或营业收入 30000 万元以下的为中小微型企业。其中，从业人员 300 人及以上，且营业收入 3000 万元及以上的为中型企业；从业人员 20 人及以上，且营业收入 200 万元及以上的为小型企业；从业人员 20 人以下或营业收入 200 万元以下的为微型企业。

（七）仓储业。从业人员 200 人以下或营业收入 30000 万元以下的为中小微型企业。其中，从业人员 100 人及以上，且营业收入 1000 万元及以上的为中型企业；从业人员 20 人及以上，且营业收入 100 万元及以上的为小型企业；从业人员 20 人以下或营业收入 100 万元以下的为微型企业。

（八）邮政业。从业人员 1000 人以下或营业收入 30000 万元以下的为中小微型企业。其中，从业人员 300 人及以上，且营业收入 2000 万元及以上的为中型企业；从业人员 20 人及以上，且营业收入 100 万元及以上的为小型企业；从业人员 20 人以下或营业收入 100 万元以下的为微型企业。

（九）住宿业。从业人员 300 人以下或营业收入 10000 万元以下的为中小微型企业。其中，从业人员

100 人及以上，且营业收入 2000 万元及以上的为中型企业；从业人员 10 人及以上，且营业收入 100 万元及以上的为小型企业；从业人员 10 人以下或营业收入 100 万元以下的为微型企业。

（十）餐饮业。从业人员 300 人以下或营业收入 10000 万元以下的为中小微型企业。其中，从业人员 100 人及以上，且营业收入 2000 万元及以上的为中型企业；从业人员 10 人及以上，且营业收入 100 万元及以上的为小型企业；从业人员 10 人以下或营业收入 100 万元以下的为微型企业。

（十一）信息传输业。从业人员 2000 人以下或营业收入 100000 万元以下的为中小微型企业。其中，从业人员 100 人及以上，且营业收入 1000 万元及以上的为中型企业；从业人员 10 人及以上，且营业收入 100 万元及以上的为小型企业；从业人员 10 人以下或营业收入 100 万元以下的为微型企业。

（十二）软件和信息技术服务业。从业人员 300 人以下或营业收入 10000 万元以下的为中小微型企业。其中，从业人员 100 人及以上，且营业收入 1000 万元及以上的为中型企业；从业人员 10 人及以上，且营业收入 50 万元及以上的为小型企业；从业人员 10 人以下或营业收入 50 万元以下的为微型企业。

（十三）房地产开发经营。营业收入 200000 万元以下或资产总额 10000 万元以下的为中小微型企业。其中，营业收入 1000 万元及以上，且资产总额 5000 万元及以上的为中型企业；营业收入 100 万元及以上，且资产总额 2000 万元及以上的为小型企业；营业收入 100 万元以下或资产总额 2000 万元以下的为微型企业。

（十四）物业管理。从业人员 1000 人以下或营业收入 5000 万元以下的为中小微型企业。其中，从业人员 300 人及以上，且营业收入 1000 万元及以上的为中型企业；从业人员 100 人及以上，且营业收入 500 万元及以上的为小型企业；从业人员 100 人以下或营业收入 500 万元以下的为微型企业。

（十五）租赁和商务服务业。从业人员 300 人以下或资产总额 120000 万元以下的为中小微型企业。其中，从业人员 100 人及以上，且资产总额 8000 万元及以上的为中型企业；从业人员 10 人及以上，且资产总额 100 万元及以上的为小型企业；从业人员 10 人以下或资产总额 100 万元以下的为微型企业。

（十六）其他未列明行业。从业人员 300 人以下的为中小微型企业。其中，从业人员 100 人及以上的为中型企业；从业人员 10 人及以上的为小型企业；从业人员 10 人以下的为微型企业。

6.3 法人或其他组织的资格（资质）证书

资格（资质）证书

法人或其他组织的资格（资质）证书扫描件粘贴处



7 开标一览表格式

开标一览表

上海市浦东新区五三中学教学办公及专用教室设备项目包 1

项目名称	交货期	质保期	备注	金额(总价、元)

说明：

- 1、所有价格均系用人民币表示，单位为元。
- 2、投标人应按照《项目招标需求》和《投标人须知》的要求报价。
- 3、交付时间说明：分批供货以最后批次货物的交货时间为准；招标文件要求交付时间为合同签订后 30 天供货至采购人指定地点，并完成安装调试。
- 4、投标总价不得超过公布的**预算金额**！
- 5、如此表中的内容与投标文件其它部分内容不一致的，以此表内容为准。
- 6、投标人应准确填写此表，并和通过电子采购平台的投标工具客户端提交的《开标一览表》保持一致。

投标人（盖章）：

法定代表人或授权代理人（签字或盖章）：

日期：****年**月**日

8 投标报价明细表格式
8.1 投标报价明细表格式

投标报价明细表

项目名称或包件号: _____

单位: 元 (人民币)

序号	名称	数量	分项预算金额	分项报价	备注
投标总价					

说明:

- 1、所有价格均系用人民币表示, 单位为元。
- 2、投标总价与《开标一览表》中的投标总价一致。
- 3、投标人可根据本项目实际情况对以上内容进行扩充 (不仅限于以上类别)。
- 4、各分项报价均不得超过对应的分项预算金额。

9 投标人提供的其他证明材料

①国家强制认证的产品承诺书。

提示：投标人应按招标文件“前附表”第10.1.1（9）要求提供相应证明材料

国家强制认证的产品承诺书

致：招标人、招标代理机构

我方参加（项目名称）（包件号及包件名称）投标所投入的产品皆符合国家强制性标准。本项目中若涉及国家强制认证产品，我方承诺提供的产品皆满足相关强制认证要求。

投标人（盖章）：

法定代表人或授权代理人（签字或盖章）：

日期：****年**月**日

10 拟分包项目一览表格式（本项目不适用）

拟分包项目一览表

项目名称或包件号: _____

序号	分包内容	价格	分包人名称	分包人资格（资质）	以往做过的类似项目的经历
1					
.....					

说明:

1、各分包内容附分包意向协议书，格式自拟。

分包意向协议书（参考格式）

为参加（采购人单位名称）的（项目名称）采购项目，（甲方：投标人）与（乙方：承担分包供应商）通过友好协商，就分包事宜达成以下协议：

一、在本次投标有效期内，乙方同意甲方代理上述投标事宜。若中标，各方按照本协议中约定的分工事项，完成各方对应的工作。

二、各方分工：

- 1、本项目投标工作由甲方负责。
- 2、本项目由甲方授权人员负责与采购人联系。
- 3、甲方拟承担的工作和责任：_____。
- 4、乙方拟承担的工作和责任：_____。

（注：本项目采购需求明确的非主体、非关键性工作允许投标单位分包。乙方不得承担本项目主体、关键性工作，不得再次分包。）

5、乙方承担的合同份额为合同总额的____%

6、分包承担主体应具备承担分包合同的专业资格（资质）或经营范围，并具备履约所必须的设备和专业技术能力。但中小企业享受中小企业扶持政策获取政府采购合同后，小型、微型企业不得分包或转包给大型、中型企业，中型企业不得分包或者转包给大型企业。

7、如中标，各方应按照招标文件的各项要求和内部职责的划分，承担自身所负的责任和风险。

三、本协议自签署之日起生效，投标有效期内有效，如获中标资格，协议有效期延续至合同履行完毕之日。

四、本协议一式肆份，随投标文件装订壹份，送采购人壹份，分包意向协议成员各壹份。

甲方（盖章）：

乙方（盖章）：

日期： 年 月 日

11.2 投标人认为可以证明其能力、信誉和信用的其他材料

说明：扫描件应为 A4 纸大小

投标人需提交的可以证明其能力、信誉和信用的其他材料扫描件粘贴处

11.3 残疾人福利性单位声明函格式（仅残疾人福利性单位需提供）

残疾人福利性单位声明函

本单位郑重声明，根据《财政部民政部中国残疾人联合会关于促进残疾人就业政府采购政策的通知》（财库〔2017〕141号）的规定，本单位为符合条件的残疾人福利性单位，且本单位参加_____单位的_____项目采购活动提供本单位制造的货物（由本单位承担工程/提供服务），或者提供其他残疾人福利性单位制造的货物（不包括使用非残疾人福利性单位注册商标的货物）。

本单位对上述声明的真实性负责。如有虚假，将依法承担相应责任。

单位名称（盖章）：

日期：

11.4 制造商授权书

说明：扫描件应为 A4 纸大小

制造商授权书扫描件粘贴处

二、投标人提交的技术部分相关内容格式

1 项目实施方案

说明：[具体组成内容及编写要求详见“前附表”](#)

2 拟投设备材料情况

2.1 拟投全部产品清单格式

拟投全部产品清单

包件号：

序号	投标产品 产品名称	品牌、 型号	数量	规格 参数	制造商 名称	产地	质保期	是否为优先 采购品目	是否为国家 强制认证产品	备注
1										
2										
3										
4										
5										

说明：

- 1、此表中“规格参数”这一项请详细描述，如遇篇幅过长，另制表描述；
- 2、投标人应如实填写所投产品信息。
- 3、如本项目所采购的产品属于优先采购品目【包括属于节能产品品目、环境标志产品品目、向我国企业转让技术、与我国企业签订消化吸收再创新方案的供应商的进口产品（以下简称优先采购进口产品）】、或其他国家强制认证产品的，须填写以下分项表。

2.1.1 节能产品格式

节能产品一览表

供应商名称: _____ 项目名称及包件号: _____

序号	节能产品名称	型号	制造商名称	是否属于强制节能	备注
1					
2					
3					

说明：若本项目涉及节能产品采购，供应商应选用节能产品品目清单中的产品，并如实填写上表，同时提供国家确定的认证机构出具的、处于有效期之内的节能产品的认证证书。

节能产品认证证书的扫描件粘贴处
(证书须在有效期之内)

2.1.2 环境标志产品格式

环境标志产品一览表

供应商名称: _____ 项目名称及包件号: _____

序号	环境标志产品名称	型号	制造商名称	备注
1				
2				
3				

说明：若本项目涉及环境标志产品采购，供应商应选用环境标志品目清单中的产品，并如实填写上表，同时提供国家确定的认证机构出具的、处于有效期之内的环境标志产品的认证证书。

环境标志产品认证证书的扫描件粘贴处
(证书须在有效期之内)

2.1.3 优先采购进口产品格式

优先采购进口产品一览表

供应商名称: _____ 项目名称及包件号: _____

序号	优先采购进口产品名称	型号	制造商名称	备注
1				
2				
3				

说明：若本项目涉及进口产品采购，如供应商所提供的产品为向我国企业转让技术、与我国企业签订消化吸收再创新方案的，供应商应如实填写上表，并同时提供相关材料。

优先采购进口产品的证明材料扫描件粘贴处

2.1.4 强制认证产品证书

说明：若本项目涉及国家强制认证产品（信息安全产品、3C 认证产品、电信设备进网许可证等），投标人应提供该产品按国家标准认证颁发的有效认证证书复印件。

投标人需提交的本项目涉及国家强制认证产品，如信息安全产品、3C 认证产品、电信设备进网许可证等材料的扫描件粘贴处

2.2 拟投产品技术规格偏离表

包件号: _____

序号	名称	招标要求	投标参数	偏离情况 (正/无/负)	对应 投标文件页码	说明

说明:

- 1、投标人应根据实际投标货物的参数指标对照填写。
- 2、除上述所列指标以外，如投标人另有偏离（包括正偏离和负偏离）的指标，请一并如实填写。
- 3、如投标货物实际技术规格与技术需求无偏差，在“是否有偏差”一列填写“无”。
- 4、投标货物的规格、技术参数和性能与招标文件的要求如不完全一致，请注明是“正偏离”还是“负偏离”。

第五章 项目评审

一、资格性及符合性检查表

序号	检查内容	检查结果
	一、资格性检查	
1	投标人满足招标文件“投标人须知”第 3 条规定的投标人应具备资格条件的	
2	投标人按“投标人须知前附表”第 10.1.1（6）条款提交资格证明材料	
	二、符合性检查	
1	投标文件中的下列内容按招标文件要求签署、盖章的（具体详见“投标文件格式”要求）： ▲投标承诺书▲投标函▲授权委托书▲开标一览表	
2	未发现投标人递交两份或多份内容不同的投标文件，或在一份投标文件中对同一招标项目报有两个或多个报价，且未声明哪一个有效；（注：招标文件另有规定除外）	
3	接受招标文件规定的投标有效期	
4	经评标委员会审定，投标人未提供整体进口的货物	
5	未出现投标报价明显低于其他通过符合性审查投标人的报价，有可能影响产品质量或者不能诚信履约的	
6	投标报价未超过招标文件中规定的 <u>预算金额</u> ；且各分项报价均不得超过对应的 <u>分项预算金额</u> （详见第二章项目招标需求/9招标内容与质量要求/9.1供货清单）	
7	未发现投标报价存在“第二章”第 15.4 条款所列情形之一的	
8	按规定交纳投标保证金（本项目不适用）	
9	根据招标文件要求，投标人提供以下证明材料的：①国家强制认证的产品承诺书。	
10	按“投标人须知”第 21.4 条款规定，对投标报价算术性错误修正予以确认的	
11	接受招标文件规定的结算原则和支付方式	
12	未出现《政府采购货物和服务招标投标管理办法》第三十七条所列的串通投标情形之一的	
13	未出现提供虚假材料、行贿等违法行为	
14	未发现因电子文档本身的计算机病毒、或电子文档损坏等原因造成投标文件无法打开或打开后无法完整读取的	
15	满足招标文件规定的以下要求：①接受并满足招标文件的实质性响应要求和条件。	
16	未发现投标人违反《中华人民共和国政府采购法》、《中华人民共和国政府采购法实施条例》、《政府采购货物和服务招标投标管理办法》规定的	

注意：

1、以上符合性检查内容由评标委员会负责最终审定，未通过资格性及符合性检查的投标将被作为非实质性响应投标而不纳入详细评审范围。

2、集中采购机构详细列出资格性及符合性检查的目的在于方便投标人进行自查，请投标人对照招标文件（包括答疑和补充文件）的内容进行自查，以避免投标文件出现非实质性响应的情况。本表中所列实质性检查内容判断标准与“前附表”中所列要求有矛盾之处，以“前附表”中所列要求为准。

二、评委评审

上海市浦东新区五三中学教学办公及专用教室设备项目评标办法

(一) 评标原则

- 1、本评标办法作为本项目择优选定中标人的依据，在评标全过程中应遵照执行，违反本评标办法的打分无效。
- 2、评标委员会负责对符合资格的投标人的投标文件进行符合性审查。对通过符合性审查的投标文件按此评标办法进行详细评审，未通过符合性审查的投标文件将被作为无效标而不纳入详细评审范围。
- 3、本次评标采用“综合评分法”，分值保留小数点后两位，第三位四舍五入。
- 4、评标委员会根据招标文件（包括答疑和补充文件）的规定，对各投标人商务标的完整性、合理性、准确性进行评审，确认商务标的有效性和评标价，以此为基础计算各投标人的商务标得分。
- 5、评标基准价为通过符合性审查的所有投标中的最低投标报价。如果评标委员认定投标人的报价属于异常低价情形，应当要求其在评标现场合理的时间内提供书面说明及必要的证明材料，对投标价格作出解释；如果投标人不提供书面说明、证明材料，应当将其作为无效投标处理。评标委员会应当按照《关于在相关自由贸易试验区和自由贸易港开展推动解决政府采购异常低价问题试点工作的通知》（财办库〔2024〕265号）规定对报价合理性进行判断，如果投标人提供的书面说明、证明材料不能证明其报价合理性的，应当将其作为无效投标处理。审查相关情况应当在评审报告中记录。
- 6、对于投标文件中含义不明确、同类问题表述不一致或者有明显文字和计算错误的内容，评标委员会应当以书面形式要求投标人做出必要的澄清、说明或者修正。
- 7、**（本项目不适用）**按照《政府采购促进中小企业发展管理办法》（财库【2020】46号）和《关于进一步加大政府采购支持中小企业力度的通知》（财库【2022】19号），对于非专门面向中小企业采购的项目，小型和微型企业参加投标的，享受以下扶持政策，用扣除后的价格参与评审：
 - （1）小型、微型企业的最终投标价格给予 %的扣除；
 - （2）如项目允许联合体参与竞争的，且联合体各方均为小型、微型企业的，联合体视同为小型、微型企业，其报价给予 **10%**的扣除。反之，依照联合体协议约定，小型、微型企业的协议合同金额占到联合体协议合同总金额 **30%**以上的，给予联合体 **4%**的价格扣除。
- 8、监狱企业视同小型、微型企业，其最终投标价格享受小型和微型企业同等的价格扣除政策。监狱企业属于小型、微型企业的，不重复享受政策。
- 9、残疾人福利性单位视同小型、微型企业，其投标价格享受小型和微型企业同等的价格扣除政策。残疾人福利性单位属于小型、微型企业的，不重复享受政策。
- 10、评标委员会成员对投标人的投标文件进行仔细审阅、评定后各自独立打分，评委应并提出技术标的详细评审意见（方案的优缺点均加以评述），打分可在规定幅度内允许打小数
- 11、本项目技术标评审项中标有“*”内容属于客观评审因素，根据《政府采购货物和服务招标投标管理办法》要求，评标委员会成员对客观评审因素评分应一致。
- 12、技术标、商务标两者之和为投标人的最终得分，评标委员会按照各有效投标人最终得分由高到低顺序排列，推荐得分最高者为第一中标候选人，依此类推。如得分相同的，按投标报价由低到高顺序排列，得分且投标报价相同的，按技术标得分由高到低顺序排列。依照上述排序方法后仍出现得分相同时，由评委记名投票表决，得票多者排名靠前。

(二) 评审内容及打分细则

类别	分值	项目		权重	评分办法	评定分
商务	30	价格	报价得分	30	<p>投标报价得分=（评标基准价 / 投标报价）×30</p> <p>注：评标基准价为通过资格性及符合性检查的所有投标中的最低投标报价。</p>	
技术	70	技术水平	*原材料检测报告	10	<p>一、评审内容： 原材料检测报告。</p> <p>二、评审标准： 1、根据招标文件“第二章项目招标需求/9.3.2关于检测报告”，原材料每满足一项得1分，满分10分。 投标人需按原材料类别提供独立的检测报告，检测报告具体要求详见采购需求。</p>	
			设计方案	8	<p>一、评审内容： 设计方案。</p> <p>二、评审标准： 根据投标人对本项目需求的理解和认识，在以下方面进行评分： 1、产品设计的合理性，得1.5~3分； 2、产品款式的美观性及效果图还原度情况，得1.5~3分； 3、整体设计风格的融洽性，得1~2分。</p>	
			生产方案	10	<p>一、评审内容： 1、生产工艺；2、生产设备配置；3、生产组织；4、质量控制。</p> <p>二、评审标准： 1、生产工艺是否先进精细，得 1.5~3 分； 2、生产设备配置是否先进齐全，得 1.5~3 分； 3、生产组织是否科学详细，得 1~2 分； 4、质量控制体系是否完备，得 1~2 分。</p>	
			供货及安装组织	6	<p>一、评审内容： 物流保障、安装工艺及工序、安全措施、人员配备。</p> <p>二、评审标准： 1、物流保障是否安全高效，得分为 0-1 分； 2、安装工艺及工序是否科学合理，得分为 0-2 分； 3、安全措施是否得当，得分为 0-1 分； 4、人员配备是否充足，得分为 0-2 分。</p>	
			*优先采购产品	3	<p>根据第二章《财政部 发展改革委 生态环境部 市场监管总局 关于调整优化节能产品、环境标志产品政府采购执行机制的通知》（财库〔2019〕9号），本次采购范围内如果有产品属于财政部、发展改革委发布的《节能产品政府采购品目清单》和财政部、生态环境部发布的《环境标志产品政府采购品目清单》中优先采购品目的，投标人按招标文件要求提供相应认证证书的，每有</p>	

类别	分值	项目	权重	评分办法	评定分
				一项得 0.5 分，最多得 3 分，未提供的得 0 分。	
		出样产品 (样品 1)的 质量及参数 指标	3	一、评审内容： 外观、材质、制造工艺、功能。 二、评审标准： 根据投标人提供的样品的实际呈现情况，包括样品的外观、规格、工艺、结构及安全要求以及细节、配件等给予综合评分，得 0~3 分。	
		出样产品 (样品 2)的 质量及参数 指标	3	一、评审内容： 外观、材质、制造工艺、功能。 二、评审标准： 根据投标人提供的样品的实际呈现情况，包括样品的外观、规格、工艺、结构及安全要求以及细节、配件等给予综合评分，得 0~3 分。	
		出样产品 (样品 3)的 质量及参数 指标	3	一、评审内容： 外观、材质、制造工艺、功能。 二、评审标准： 根据投标人提供的样品的实际呈现情况，包括样品的外观、规格、工艺、结构及安全要求以及细节、配件等给予综合评分，得 0~3 分。	
		出样产品 (样品 4)的 质量及参数 指标	3	一、评审内容： 外观、材质、制造工艺、功能。 二、评审标准： 根据投标人提供的样品的实际呈现情况，包括样品的外观、规格、工艺、结构及安全要求以及细节、配件等给予综合评分，得 0~3 分。	
		售后服务 承诺及保障 措施	8	一、评审内容： 1、售后服务承诺是否符合招标文件要求； 2、保障措施（包括产品供货和售后服务落实等保障）是否有力可行； 3、是否针对用户的实际需要提提供延伸服务、便利服务及其他特色服务等。 二、评审标准： 1、售后服务承诺满足招标文件要求，并有切实可行的保障措施的，提供延伸服务、便利服务及其他特色服务等，得 7~8 分； 2、售后服务承诺满足招标文件要求，相应的保障措施有较强的针对性、可操作性，得 6~7（不含 7）分； 3、售后服务承诺基本满足或低于招标文件要求，缺乏有效的保障措施的，得 5~6（不含 6）分。	
		*供货期	2	一、评审内容： 所投货物的供货期承诺时间长短进行评审。 二、评审标准： 1、供货期承诺优于招标文件要求的时限 <u>10%</u> （含 <u>10%</u> ）以上的，得 2 分；	

类别	分值	项目	权重	评分办法	评定分
				2、供货期承诺满足招标文件要求的，得 1 分； 3、供货期承诺不满足招标文件要求的，得 0 分。	
		*质保期	3	一、评审内容： 所投货物的质保期承诺时间长短进行评审。 二、评审标准： 1、质保期承诺优于招标文件要求的时限 <u>20%</u> (含 <u>20%</u>) 以上的，得 3 分； 2、质保期承诺满足招标文件要求的，得 2 分； 3、质保期承诺不满足招标文件要求的，得 0 分。	
		使用周期成本	2	一、评审内容： 1、所投货物的配件供应的多样性、便捷性； 2、配件在质保期满后更换报价的经济性、合理进行评审。 二、评审标准：得 0~2 分。	
		投标人的履约能力 投标人综合实力	6	一、评审内容： 1、近三年类似项目的承接情况； 2、投标人的综合履约能力。 二、评审标准： 1、是否属于有效的类似项目由评标委员会根据投标人提供的项目承接情况在业务内容、技术特点等方面与本项目类似程度进行认定。有一个得 2 分，在此基础上每增加一个加 1 分，最高得分为 4 分，没有得 0 分； 2、近三年承接有效类似项目获得用户或第三方评价情况、与本项目相关的第三方技术认可情况，得 0~2 分。	
总计			100		

采购人：上海市五三中学
集中采购机构：上海市浦东新区政府采购中心
2025 年 06 月